

BGA 300.1

STIHL



2 - 17	Gebrauchsanleitung
17 - 31	Instruction Manual
31 - 47	Manual de instrucciones
47 - 61	Skötselanvisning
61 - 75	Käyttöohje
75 - 90	Bedjeningsvejledning
90 - 104	Bruksanvisning
104 - 119	Návod k použití
119 - 134	Használati utasítás
134 - 150	Instruções de serviço
150 - 167	Инструкция по эксплуатации
167 - 183	Instrukcja użytkowania
183 - 201	Ръководство за употреба
201 - 216	Instrucțiuni de utilizare



enn det de er ment for kan føre til farlige situasjoner.

- h) **Hold alle håndtak og gripeflater tørre, rene og fri for olje og fett.** Glatte håndtak og gripeflater tillater ikke sikker betjening og styring av elektroverktøyet i uforutsigbare situasjoner.

23.6 Bruk og behandling av det batteridrevne verktøyet

- a) **Batterier må kun lades med ladeapparater som anbefales av produsenten.** Gjennom et ladeapparat, som er egnet for en bestemt type batterier, er det brannfare, hvis det brukes med andre batterier.
- b) **Benytt kun batterier som er ment for dette i elektroverktøy.** Bruk av andre batterier kan føre til personskader eller brannfare.
- c) **Batterier som ikke brukes må holdes unna binders, mynter, nøkler, spikre, skruer eller andre små metallgjenstander, som kan føre til forkobling av kontaktene.** En kortslutning mellom batterikontaktene kan føre til forbrenninger eller brann.
- d) **Ved feil bruk kan væske lekket ut av batteriet. Unngå kontakt med den. Skyll med vann ved tilfeldig kontakt.** Hvis væsken kommer inn i øynene, må du i tillegg konsultere en lege. Væske som lekker ut kan føre til hudirritasjoner eller forbrenninger.
- e) **Ikke bruk batterier som er skadet eller forandret.** Batterier som er skadet eller forandret kan ha uforutsigbar atferd og føre til brann, eksplosjon eller fare for personskader.
- f) **Batteriet må ikke utsettes for brann eller for høye temperaturer.** Brann eller temperaturer på over 130 °C (265 °F) kan føre til eksplosjon.
- g) **Følg alle anvisningene for lading og lad batteriet eller det batteridrevne verktøyet aldri utenfor temperaturområdet som er angitt i bruksanvisningen.** Feil lading eller lading utenfor det tillatte temperaturområdet kan ødelegge batteriet eller øke faren for brann.

23.7 Service

- a) **Elektroverktøyet skal kun repareres av kvalifisert fagpersonell og kun med original-reservedeler.** På denne måten sikres det, at sikkerheten til elektroverktøyet opprettholdes.

- b) **Skadde batterier skal ikke vedlikeholdes.** Vedlikehold av batteriet skal kun gjøres av produsenten eller autorisert kundeservice.

Obsah

1	Úvod.....	104
2	Informace k tomuto návodu k použití.....	105
3	Přehled.....	105
4	Bezpečnostní pokyny.....	106
5	Příprava foukače k práci.....	109
6	Montáž foukače.....	109
7	Vsazení a vyjmutí akumulátoru.....	110
8	Nastavení foukače pro uživatele.....	110
9	Zapnutí a vypnutí foukače.....	111
10	Kontrola foukače.....	111
11	Práce s foukačem.....	112
12	Po skončení práce.....	113
13	Přeprava.....	113
14	Skladování.....	113
15	Čištění.....	113
16	Údržba a opravy.....	113
17	Odstranění poruch.....	114
18	Technická data.....	115
19	Náhradní díly a příslušenství.....	115
20	Likvidace.....	115
21	Prohlášení o konformitě EU.....	115
22	Všeobecné bezpečnostní pokyny pro elektrické stroje.....	116
23	Adresy.....	118

1 Úvod

Vážená zákaznice, vážený zákazníku,

těší nás, že jste se rozhodli pro firmu STIHL. Vytvíjíme a vyrábíme naše výrobky ve špičkové kvalitě podle potřeb našich zákazníků. Tím vznikají výrobky s vysokým stupněm spolehlivosti i při extrémním namáhání.

STIHL je zárukou špičkové kvality také v servisních službách. Náš odborný prodej zajišťuje kompetentní poradenství a instruktáž, jakož i obsáhlou technickou podporu.

STIHL se výslovně zasazuje za trvale udržitelné a zodpovědné zacházení s přírodou. Tento návod k použití Vám má být oporou při bezpečném a ekologickém používání Vašeho výrobku STIHL po dlouhý čas.

Děkujeme Vám za Vaši důvěru a přejeme mnoho spokojenosti s Vaším výrobkem STIHL.



Dr. Nikolas Stihl

DŮLEŽITÉ! PŘED POUŽITÍM SI NÁVOD PŘEČTĚTE A ULOŽTE JEJ PRO DALŠÍ POTŘEBU.

2 Informace k tomuto návodu k použití

2.1 Platné dokumenty

Platí lokální bezpečnostní předpisy.

- ▶ Kromě tohoto návodu k použití je třeba si přečíst níže uvedené dokumenty, porozumět jim a uložit je pro pozdější použití:
 - Návod k použití pro akumulátor STIHL AR L
 - Návod k použití pro adaptér se dvěma příhradkami na dobíjecí akumulátory STIHL ADA 1000
 - Návod k použití pro nabíječky STIHL AL 101, 301, 301-4, 500
 - Bezpečnostní pokyny pro akumulátor STIHL AP
 - Bezpečnostní informace pro akumulátory STIHL a výrobky s integrovaným akumulátorem: www.stihl.com/safety-data-sheets

2.2 Označení varovných odkazů v textu

VAROVÁNÍ

- Odkaz upozorňuje na nebezpečí, která mohou vést k těžkým úrazům či usmrcení.
 - ▶ Uvedená opatření mohou zabránit těžkým úrazům či usmrcení.

UPOZORNĚNÍ

- Odkaz upozorňuje na nebezpečí, která mohou vést k věcným škodám.
 - ▶ Uvedená opatření mohou zabránit věcným škodám.

2.3 Symboly v textu



Tento symbol odkazuje na kapitolu v tomto návodu k použití.

3 Přehled

3.1 Foukač

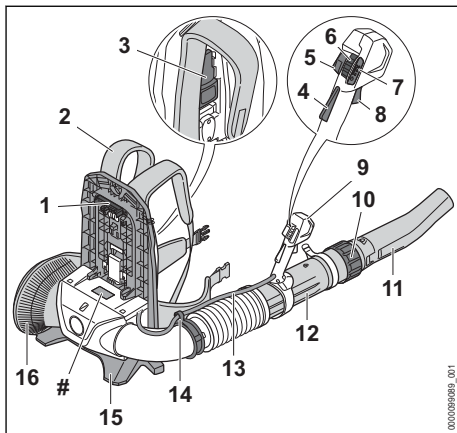

- 1 Zástrčka**
Konektor spojuje foukač s akumulátorem.
- 2 Závěsné zařízení**
Závěsné zařízení rozkládá hmotnost foukače na tělo uživatele.
- 3 Páčka**
Páčka připevňuje akumulátor na nosný systém.
- 4 Pojistka spínače**
Pojistka spínače deblokuje spínač
- 5 Tlačítko tempomatu**
Tlačítko tempomatu aretuje aktuální foukací sílu.
- 6 Deblokační šoupátko**
Deblokační šoupátko slouží k zapnutí foukače a k nastavení výkonostního stupně.
- 7 Světla LED**
Světla LED udávají nastavený výkonostní stupeň.
- 8 Spínač**
Spínač foukač zapíná a vypíná.
- 9 Ovládací rukojeť**
Ovládací rukojeť slouží k ovládání, držení a vedení foukací trubky.
- 10 Převlečná matice**
Převlečná matice slouží pro nastavení délky foukací trubky.
- 11 Hubice**
Hubice vede a koncentruje proud vzduchu.
- 12 Foukací trubka**
Foukací trubka vede proud vzduchu.

13 Kabelový svazek

Kabelový svazek spojuje plynovou páčku s motorem.

14 Držák kabelového svazku

Držák kabelového svazku slouží k připevnění kabelového svazku.

15 Stojan

Stojan slouží k odstavení foukače na zem.

16 Ochranná mřížka

Ochranná mřížka chrání uživatele před pohyblivými částmi foukače.

Výkonový štítek s výrobním číslem**3.2 Symboly**

Na foukači mohou být uvedeny symboly s následujícím významem:



V této poloze je převlečná matice otevřená. Foukací trubka se dá vytáhnout.



V této poloze je převlečná matice zavřená. Foukací trubka se nedá vytáhnout.



Páčka se slyšitelně zaaretuje.



K namontování hubice otáčejte tímto směrem.



Posuňte deblokační šoupátko dopředu, tím se foukač zapne a lze nastavit výkonnostní stupně.



Provedte aktivaci a deaktivaci tlačítka tempomatu.



LWA Zaručená hladina akustického výkonu podle směrnice 2000/14/ES v dB(A) za účelem porovnatelnosti akustických emisí výrobků.



Nelikvidujte výrobek s domácím odpadem.

4 Bezpečnostní pokyny**4.1 Varovné symboly**

Varovné symboly na foukači mají následující význam:



Dodržujte bezpečnostní pokyny a jejich opatření.



Návod k použití je třeba si přečíst, porozumět mu a uložit ho pro další potřebu.



Nosit ochranné brýle a ochranu sluchu.



Dlouhé vlasy zajistěte tak, aby nemohly být vtaženy do foukače.



Dbejte na bezpečnostní pokyny týkající se předmětů vymršťovaných do výšky a na bezpečnostní opatření.

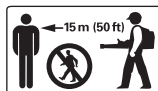

Dodržujte bezpečnostní odstup.



Akumulátor během přerušení práce, přepravy, skladování, údržby nebo opravy vždy vyjměte.

4.2 Řádné používání

Foukač STIHL BGA 300.1 slouží ke sfoukávání spadaneho listí, trávy, papíru a podobných materiálů.

Foukač může být používán za deště.

Tento foukač je napájen energií akumulátorem STIHL AR L nebo akumulátorem STIHL AP společně s adaptérem se dvěma přihrádkami na akumulátory STIHL ADA 1000.

▲ VAROVÁNÍ

- Akumulátory, které nejsou firmou STIHL pro foukač povoleny, mohou způsobit požáry a exploze. Může tak dojít k těžkým úrazům či úmrtí osob a ke vzniku věcných škod.
 - ▶ Foukač používejte s akumulátorem STIHL AR L nebo akumulátorem STIHL AP společně s adaptérem se dvěma přihrádkami na akumulátory STIHL ADA 1000.
- Pokud foukač nebo akumulátor nejsou používány v souladu s jejich účelem, může dojít k těžkým úrazům či úmrtí osob a mohou vzniknout věcné škody.
 - ▶ Foukač používejte tak, jak je to popsáno v tomto návodu k použití.
 - ▶ Akumulátor používejte tak, jak je to popsáno v návodu k použití pro akumulátor STIHL AR L nebo v návodu k použití pro adaptér se dvěma přihrádkami na akumulátory STIHL ADA 1000.

4.3 Požadavky na uživatele

▲ VAROVÁNÍ

- Uživatelé bez instruktáže nemohou rozpoznat nebo dobře odhadnout nebezpečí hrozící foukačem. Uživatel nebo jiné osoby mohou utrpět těžká nebo smrtelná zranění.



- Návod k použití je třeba si přečíst, porozumět mu a uložit ho pro další potřebu.

- Pokud bude foukač předáván další osobě: zároveň s ním předejte návod k použití.
- Zajistěte, aby uživatel splňoval níže uvedené požadavky:
 - Uživatel je odpočatý.
 - Uživatel je tělesně, sensoricky a duševně schopen foukač obsluhovat a pracovat s ním. Pokud je uživatel tělesně, sensoricky a duševně způsobilý pouze částečně, smí s výrobkem pracovat pouze pod dohledem nebo po zaškolení odpovědnou osobou.
 - Uživatel nemůže rozpoznat a dobře odhadnout nebezpečí hrozící foukačem.
 - Uživatel je plnoletý nebo bude podle národních předpisů pod dohledem zaškolený pro výkon povolání.
 - Uživatel obdržel instruktáž od odborného prodejce výrobků STIHL nebo od osoby znalé odborné tematiky ještě dříve, než s foukačem začne poprvé pracovat.
 - Uživatel není pod vlivem alkoholu, léků nebo drog.
- V případě nejasností: vyhledejte odborného prodejce výrobků STIHL.

4.4 Oblečení a vybavení

▲ VAROVÁNÍ

- Při práci může dojít ke vtažení dlouhých vlasů do foukače. Uživatel tím může utrpět těžké zranění.



- Dlouhé vlasy svažte a zajistěte je tak, aby se nacházely nad rameny a nemohly být vtaženy do foukače.

- Během práce mohou být předměty vymrštěny velkou rychlostí nahoru. Uživatel se může zranit.



- Noste těsně přiléhající ochranné brýle. Vhodné ochranné brýle jsou přezkoušeny podle normy EN 166 nebo podle národních předpisů a v obchodě se prodávají s patřičným označením.

- Noste dlouhé kalhoty.
- Během práce vzniká hluk. Hluk může poškodit sluch.



- Noste ochranu sluchu.

- Během práce může dojít k rozvíření prachu. Vdechovaný prach může poškodit zdraví a vyvolat alergické reakce.
 - Pokud bude rozvířen prach: noste ochrannou protiprachovou masku.
- Nevhodný oděv se může zachytit ve dřevě, ve křoví a ve foukači. Uživatelé bez vhodného oděvu mohou utrpět těžká zranění.
 - Noste těsně přiléhající oděv.
 - Šály a ozdoby odložte.
- Pokud nosí uživatel nevhodnou obuv, může uklouznout. Uživatel se může zranit.
 - Noste pevnou uzavřenou obuv s hrubou podrážkou.

4.5 Pracovní pásmo a okolí

▲ VAROVÁNÍ

- Nezúčastněné osoby, děti a zvířata nemohou rozpoznat ani odhadnout nebezpečí hrozící foukačem a předměty vymrštěnými do výšky. Nezúčastněné osoby, děti a zvířata mohou utrpět těžká zranění a může dojít k věcným škodám.

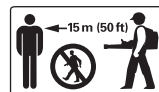

- Dbejte na to, aby nezúčastněné osoby, děti a zvířata zachovávaly odstup 15 m od pracovního okruhu.

- Od předmětů zachovávejte odstup 15 m.
- Foukač nenechávejte bez dohledu.
- Zajistěte, aby si děti nemohly s foukačem hrát.

- Elektrické součástky foukače mohou vytvářet jiskry. Jiskry mohou ve snadno hořlavém nebo explozivním okolí vyvolat požáry nebo exploze. Může tak dojít k těžkým úrazům či úmrtí osob a ke vzniku věcných škod.
 - Nikdy nepracujte ve snadno hořlavém nebo explozivním okolí.

4.6 Stav odpovídající bezpečnosti

Foukač je ve stavu odpovídající bezpečnosti, když jsou splněny níže uvedené podmínky:

- Foukač není poškozen.
- Foukač je čistý a suchý.
- Ovládací prvky fungují a nejsou změněny.
- Je namontováno originální příslušenství STIHL určené pro tento foukač.
- Příslušenství je namontováno správně.

▲ VAROVÁNÍ

- Ve stavu neodpovídajícím bezpečnosti nemohou konstrukční díly již bezpečně fungovat a bezpečnostní zařízení mohou být vyřazena z provozu. Může dojít k těžkým úrazům nebo usmrcení osob.
 - ▶ Pracujte pouze s nepoškozeným foukačem.
 - ▶ Pokud je foukač znečištěný nebo mokvý: foukač vyčistit a nechat uschnout.
 - ▶ Foukač neměňte. Výjimka: montáž hubice vhodné pro tento foukač.
 - ▶ Pokud nefungují ovládací prvky: S foukačem nepracujte.
 - ▶ Na stroj montujte originální příslušenství STIHL určené pro tento foukač.
 - ▶ Příslušenství montujte tak, jak je to popsáno v tomto návodu k použití nebo v návodu k použití daného příslušenství.
 - ▶ Do otvorů foukače nestrkejte žádné předměty.
 - ▶ Opotřebované nebo poškozené informační štítky vyměňte.
 - ▶ V případě nejasností: vyhledejte odborného prodejce výrobků STIHL.

4.7 Pracovní postup

▲ VAROVÁNÍ

- Uživatel již v určitých situacích nemůže soustředěně pracovat. Uživatel může zakopnout, upadnout a těžce se zranit.
 - ▶ Pracujte klidně a s rozvahou.
 - ▶ Pokud jsou světelné poměry a viditelnost špatné: s foukačem nepracujte.
 - ▶ Foukač obsluhuje pouze sám uživatel.
 - ▶ Nikdy se strojem nepracujte nad výši ramen.
 - ▶ Dávejte pozor na překážky.
 - ▶ Při práci stůjte na zemi a udržujte rovnováhu. Pokud je nutné pracovat ve výškách: používejte vysokozdviznou pracovní plošinu nebo bezpečné lešení.
 - ▶ Pokud se dostaví známky únavy: udělejte si pracovní přestávku.
 - ▶ Foukejte po větru.
- Během práce mohou být předměty vymrštěny velkou rychlostí nahoru. Může dojít k úrazům osob a zvířat a ke vzniku věcných škod.
 - ▶ Nikdy nefoukejte směrem k osobám, zvířatům a předmětům.



- Pokud se foukač během práce změní nebo se chová nezvyklým způsobem, může být v provozně nebezpečném stavu. Může dojít k těžkým úrazům osob a ke vzniku věcných škod.

- ▶ Ukončete práci, vyjměte akumulátor a vyhledejte odborného prodejce výrobků STIHL.
- Během práce může foukač způsobit vznik vibrací.
 - ▶ Práci přerušujte přestávkami.
 - ▶ Pokud se vyskytnou náznaky poruch prokrvení: vyhledejte lékaře.
- Rozvířený prach může foukač elektrostaticky nabit. Za určitých okolních podmínek (např. suché okolí) se foukač může znenadání vybit a mohou vzniknout jiskry. Jiskry mohou ve snadno hořlavém nebo explozivním okolí vyvolat požáry nebo exploze. Může tak dojít k těžkým úrazům či úmrtí osob a ke vzniku věcných škod.
 - ▶ Nikdy nepracujte ve snadno hořlavém nebo explozivním okolí.
- V nebezpečné situaci může uživatel propadnout panice a nosný systém nesejmout. Uživatel tím může utrpět těžké zranění.
 - ▶ Předem nacvičte odložení nosného systému.

4.8 Přeprava

▲ VAROVÁNÍ

- Během přepravy se může foukač převrátit nebo pohnout. Může dojít k úrazům osob a ke vzniku věcných škod.



- ▶ Vyjměte akumulátor.

- ▶ Foukač zajistěte upínacími popruhy, řemenem nebo sítkou tak, aby se nemohl převrátit ani pohnout.

4.9 Skladování

▲ VAROVÁNÍ

- Děti nemohou rozpoznat ani odhadnout nebezpečí hrozící foukačem. Děti mohou utrpět těžké úrazy.



- ▶ Vyjměte akumulátor.

- ▶ Foukač skladujte mimo dosah dětí.
- Elektrické kontakty na foukači a kovové konstrukční díly mohou pod vlivem vlhka zkorodovat. Foukač může být poškozen.



- ▶ Vyjměte akumulátor.

- ▶ Foukač skladujte v čistém a suchém stavu.

4.10 Čištění, údržba a opravy

▲ VAROVÁNÍ

- Pokud je během čištění, údržby nebo opravy akumulátor vsazen, může dojít k nechtěnému zapnutí foukače. Může dojít k těžkým úrazům osob a ke vzniku věcných škod.



- ▶ Vyměňte akumulátor.

- Agresivní čisticí prostředky, čištění pomocí vodního proudu nebo špičatými předměty mohou foukačku a akumulátor poškodit. Pokud nejsou foukač nebo akumulátor čištěny tak, jak je to popsáno v tomto návodu k použití, nemohou konstrukční díly již správně fungovat a bezpečnostní zařízení mohou být vyřazena z provozu. Osoby mohou utrpět těžká zranění.



- ▶ Foukač čistěte tak, jak je to popsáno v tomto návodu k použití.





- Pokud foukač nebo akumulátor nejsou správně udržovány nebo opravovány, nemohou konstrukční díly již správně fungovat a bezpečnostní zařízení mohou být vyřazena z provozu. Může dojít k těžkým úrazům nebo usmrcení osob.
 - ▶ Foukač nebo akumulátor nikdy neopravujte ani neprovádějte údržbářské úkony sám/sama.
 - ▶ Pokud musejí být foukač nebo akumulátor podrobeny údržbě nebo opravě: vyhledejte odborného prodejce výrobků STIHL.

5 Příprava foukače k práci

5.1 Příprava foukače k práci

Před každým započatím práce se musí provést níže uvedené kroky:

- ▶ Zajistěte, aby se níže uvedené konstrukční díly nacházely v bezpečném stavu:
 - Foukač,  4.6.
 - Akumulátor, jak je popsán v návodu k použití pro akumulátor STIHL AR L nebo v návodu k použití pro adaptér se dvěma přihrádkami na dobíjecí akumulátory ADA 1000.
- ▶ Akumulátor kontrolujte tak, jak je to popsáno v návodu k použití pro akumulátor STIHL AR L.
- ▶ Akumulátor zcela nabijte tak, jak je to popsáno v návodu k použití pro nabíječky STIHL AL 101, 301, 301-4, 500.
- ▶ Foukač vyčistěte,  15.1.

- ▶ Namontujte foukací trubku,  6.1.
- ▶ Namontujte hubici,  6.2.
- ▶ Nasazení a nastavení zavěsného zařízení  8.1.
- ▶ Zkontrolujte ovládací prvky,  10.1.
- ▶ Pokud tyto kroky nemohou být provedeny: foukač nepoužívejte a vyhledejte odborného prodejce výrobků STIHL.

6 Montáž foukače

6.1 Namontujte foukací trubku

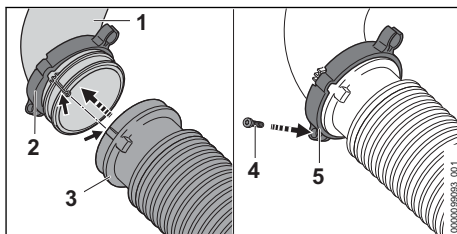

- ▶ Posuňte „svorku s držákem kabelového svazku“ (2) na koleno (1).
- ▶ Vlnovcovou hadici (3) nasuňte na koleno (1). Vlnovcová hadice (3) lícuje s kolenem (1).
- ▶ "Posuňte svorku s držákem kabelového svazku (2)" až na doraz na vlnovcovou hadici (3) a vyrovnejte tak, aby šroubovací oko (5) ukazovalo dolů.
- ▶ Zašroubujte šroub (4) a pevně jej utáhněte.

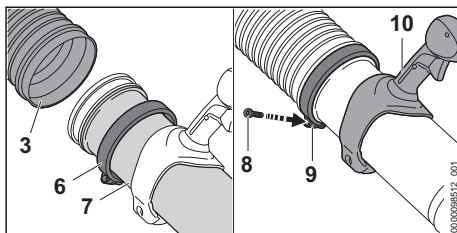

- ▶ Svorku (6) nasuňte na foukací trubku (7).
- ▶ Posuňte foukací trubku (7) až na doraz do vlnovcové hadice (3).
- ▶ Foukací trubku (7) vyrovnejte tak, aby rukojeť (10) ukazovala nahoru.
- ▶ Posuňte svorku (6) až na doraz na vlnovcovou hadici (3) a vyrovnejte tak, aby šroubovací oko (9) ukazovalo dolů.
- ▶ Zašroubujte šroub (8) a pevně jej utáhněte.

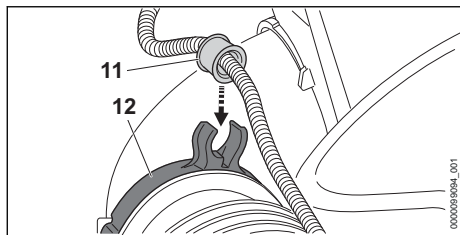

- ▶ Přitlačte zdičkovou zásuvku (11) do držáku kabelového svazku (12). Zásuvka se slyšitelně zaaretuje.

6.2 Montáž a demontáž hubice

- ▶ Vypněte motor.

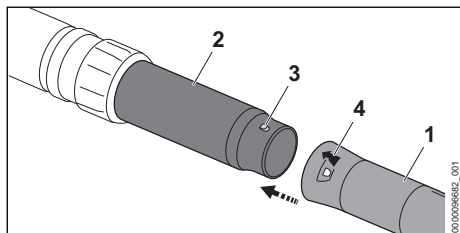

- ▶ Uvedte čep (3) a otvor (4) do stejné výšky.
- ▶ Hubici (1) nasuňte na foukací trubku (2).
- ▶ Otáčejte hubici (1) tak dlouho, dokud nezacvakne.

Hubici není nutné demontovat.

7 Vsazení a vyjmutí akumulátoru

7.1 Vsazení akumulátoru

- ▶ Foukač postavte na rovnou plochu.

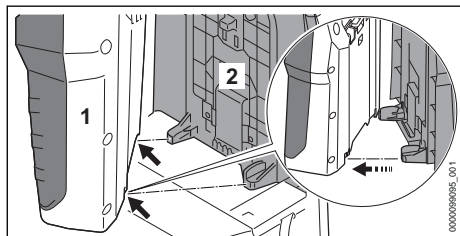

- ▶ Nasadte akumulátor (1) na zadní desku (2) tak, aby vodička na zadní desce (2) zapadla do vybrání na akumulátoru (1).

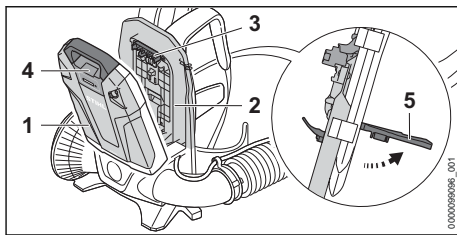

- ▶ Postavte páčku (5) a držte ji.
- ▶ Namáčkněte akumulátor (1) na zadovou desku (2) tak, až bude konektor (3) přiléhat na zdičku (4).

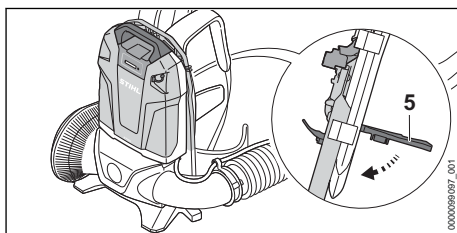

- ▶ Páčku (5) tlačte dolů tak, až se slyšitelně zajistí.

7.2 Vyjměte akumulátor

- ▶ Foukač postavte na rovnou plochu.
- ▶ Postavte páčku.
- ▶ Sejměte akumulátor.

8 Nastavení foukače pro uživatele

8.1 Nasazení a sejmутí závěsného zařízení

8.1.1 Nasazení a nastavení závěsného zařízení

- ▶ Foukač nasadte na záda.

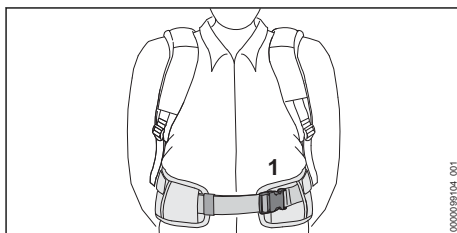

- ▶ Uzavřete uzávěr (1) bederního pásu.

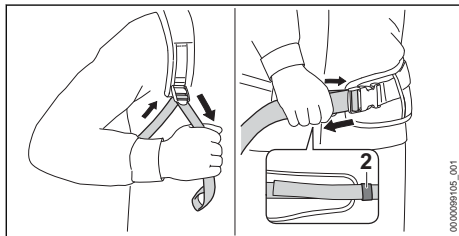

- ▶ Pásy napněte tak, aby kyčelní pás přiléhal ke kyčlím a zádové polštářky k zádům.
- ▶ Konec kyčelního pásu protáhněte přezkou (2).

8.1.2 Sejmутí nosného zařízení

- ▶ Povolte pásy.
- ▶ Otevřete uzávěr na kyčelním pásu.
- ▶ Sejměte foukač ze zad.

8.2 Seřídte ovládací rukojeť

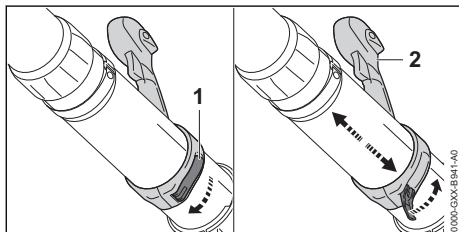

- ▶ Otevřete rychloupínač (1).
- ▶ Ovládací rukojeť (2) nebo posuňte do požadované polohy.
- ▶ Zavřete rychloupínač (1). Rychloupínač se slyšitelně zaaretuje.

8.3 Provedte přenastavení foukací trubky

Hubice může být plynule nastavena v závislosti na velikosti uživatele a na pracovní situaci.

- ▶ Vypněte motor.

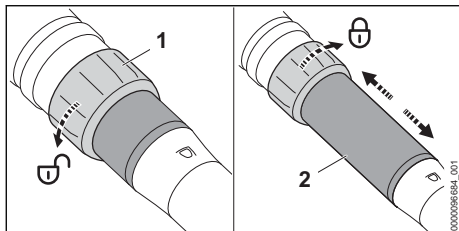

- ▶ Převlečnou maticí (1) otočte o půl otáčky ve směru ↺.
- ▶ Nastavte foukací trubku (2) na požadovanou délku.

- ▶ Převlečnou maticí (1) otočte až na doraz ve směru šipky ↻

9 Zapnutí a vypnutí foukače

9.1 Zapněte foukač

- ▶ Foukač držte pevně pravou rukou na ovládací rukojeti tak, aby palec obepínal ovládací rukojeť.

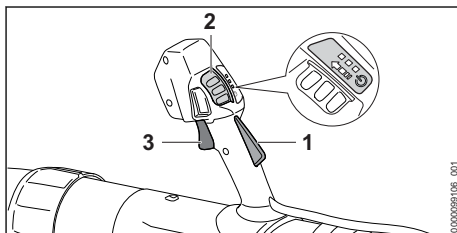

- ▶ Rukou stiskněte pojistku spínače (1) a držte ji stisknutou.
- ▶ Deblokovací šoupátko (2) posuňte palcem ve směru šipky a nechte ho zpět odpružit. Světla LED svítí a udávají naposledy nastavený výkonnostní stupeň.
- ▶ Ukazováčkem stiskněte řídicí páku (3) a držte ji stisknutou. Foukač akceleruje a z hubice proudí vzduch.

Čím dále se spínač (3) tiskne, tím více vzduchu proudí z hubice.

Foukač lze zapnout také tak, že nejprve stisknete deblokační šoupátko (2) a během 3 minut (zatímco svítí světla LED) stisknete pojistku spínače (1). Spínač (3) je nyní odblokován a foukač je připraven k použití.

Když se po nastartování spínač (3) a pojistka spínače (1) pustí, svítí světla LED ještě po dobu 3 minut. Po dobu svícení světel LED se může foukač opět zapnout, aniž by bylo znovu aktivováno deblokační šoupátko (2).

9.2 Vypnutí foukače

- ▶ Pusťte spínač a pojistku spínače. Z hubice již žádný vzduch neproudí.
- ▶ Pokud dále ještě proudí vzduch z trubice: Akumulátor vyjměte a vyhledejte odborného prodejce výrobků STIHL. Foukač je defektní.

10 Kontrola foukače

10.1 Zkontrolujte ovládací prvky

Spínač

- ▶ Vyjměte akumulátor.

- ▶ Zkuste stisknout spínač bez stisknutí pojistky spínače.
- ▶ Pokud se spínač dá stisknout: foukač nepoužívejte a vyhledejte odborného prodejce výrobků STIHL. Pojistka spínače je defektní.
- ▶ Deblokovací šoupátko posuňte palcem ve směru šipky a nechte ho zpět odpružit.
- ▶ Stiskněte pojistku spínače a držte ji stisknutou.
- ▶ Stiskněte spínač.
- ▶ Pusťte spínač a pojistku spínače.
- ▶ Pokud je deblokační šoupátko, spínač nebo pojistka spínače těžko pohybovatelné nebo se neodpruží do výchozí polohy: foukač nepoužívat a vyhledat odborného prodejce výrobků STIHL. Deblokační šoupátko, spínač nebo pojistka spínače jsou defektní.

Zapněte foukač

- ▶ Vsaďte akumulátor.
- ▶ Rukou stiskněte pojistku spínače a držte ji stisknutou.
- ▶ Deblokovací šoupátko posuňte palcem ve směru šipky a nechte ho zpět odpružit.
- ▶ Stiskněte spínač a stisknutý ho držte. Z hubice proudí vzduch.
- ▶ Pokud 3 LED blikají červeně: vyjměte akumulátor a vyhledejte odborného prodejce výrobků STIHL. Ve foukači je porucha.
- ▶ Pusťte spínač. Z hubice již žádný vzduch neproudí.
- ▶ Pokud dále ještě proudí vzduch z trubice: Akumulátor vyjměte a vyhledejte odborného prodejce výrobků STIHL. Foukač je defektní.

11 Práce s foukačem

11.1 Jak foukač držet a vést

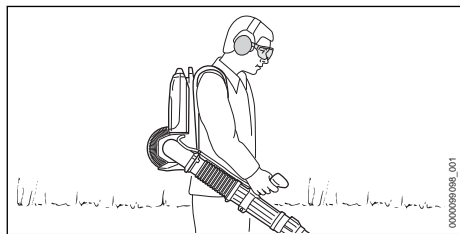

- ▶ Foukač noste na zádech.
- ▶ Foukač držte pevně pravou rukou na ovládací rukojeti a vedle tak, aby palec obepínal ovládací rukojet'.

11.2 Nastavení výkonnostního stupně

V závislosti na použití mohou být nastaveny 3 výkonnostní stupně. Světla LED udávají nastavený výkonnostní stupeň. Čím vyšší je výkonnostní stupeň, tím více vzduchu proudí z hubice.

Nastavený výkonnostní stupeň ovlivňuje provozní dobu akumulátoru. Čím nižší je výkonnostní stupeň, tím delší je provozní doba akumulátoru.

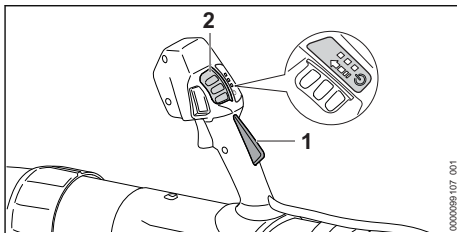

- ▶ Stiskněte pojistku spínače (1) a držte ji stisknutou.
- ▶ Deblokovací šoupátko (2) posuňte palcem ve směru šipky a nechte ho zpět odpružit. Světla LED svítí a udávají nastavený výkonnostní stupeň.
- ▶ Deblokační šoupátko (2) tlačte dopředu, krátce jej přidrže a nechte odpružit zpět. Tím je nastaven následující výkonnostní stupeň. Po třetím výkonnostním stupni následuje opět první výkonnostní stupeň.
- ▶ Tlačte deblokační šoupátko (2) dopředu a nechte ho odpružit zpět tak dlouho, až se nastaví požadovaný výkonnostní stupeň.

11.3 Provedte aktivaci a deaktivaci tempomatu

Nezávisle na nastaveném výkonnostním stupni je možno aktivovat tempomat. Každou požadovanou spínací sílu je možné aretovat přes tempomat.

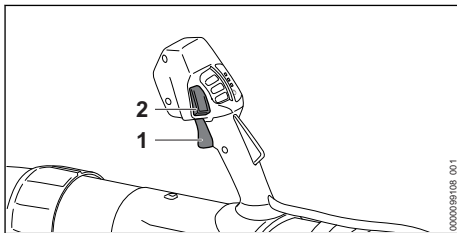

- ▶ Zapněte foukač.
- ▶ Nastavení výkonnostního stupně.
- ▶ Pomocí spínače (1) nastavte foukací sílu.

- ▶ Stiskněte tlačítko tempomatu (2). Foukací síla je nastavena. Spínač může být spuštěn.

Pro deaktivaci tempomatu stiskněte znovu tlačítko tempomatu (2).

11.4 Aktivace funkce Boost

Nezávisle na nastaveném výkonnostním stupni je možno aktivovat funkci Boost. Když je nastavena funkce Boost, fouká foukač s maximálním výkonem.

Funkce Boost ovlivňuje provozní dobu akumulátoru. Čím déle je funkce Boost aktivována, tím kratší je provozní doba akumulátoru.

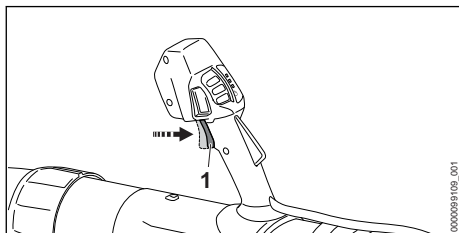

- ▶ Spínač (1) tlakem přesunout a v této poloze je držet. LED se postupně rozblíká. Funkce Boost je aktivována.

Po puštění spínače (1) je funkce Boost deaktivována. Opět se nastaví naposledy použitý výkonnostní stupeň.

11.5 Foukání

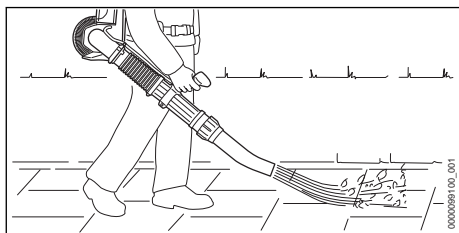

- ▶ Nasměrujte trysku k zemi.
- ▶ Pomalu a kontrolovaně kráčejte vpřed.

12 Po skončení práce

12.1 Po skončení práce

- ▶ Vypněte foukač a vyjměte akumulátor.
- ▶ Pokud je foukač moký: nechejte ho uschnout.
- ▶ Foukač vyčistěte.

13 Přeprava

13.1 Přeprava foukače

- ▶ Vypněte foukač a vyjměte akumulátor.

Nošení foukače

- ▶ Foukač noste na zádech a foukací trubku držte pevně pravou rukou za ovládací rukojeť nebo za rukojeť.

Přeprava foukače ve vozidle

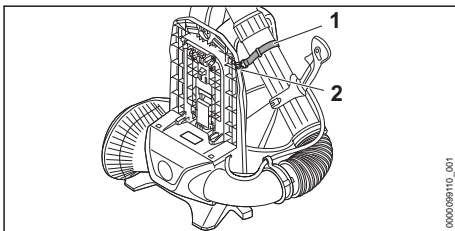

- ▶ Foukací trubku upevněte pomocí pásky (1) za hák (2) na rukojeti zadové desky.
- ▶ Foukač zajistěte tak, aby se nemohl převrátit a nemohl se pohnout.

14 Skladování

14.1 Skladování foukače

- ▶ Vypněte foukač a vyjměte akumulátor.
- ▶ Foukač skladujte tak, aby byly splněny níže uvedené podmínky:
 - Foukač se nemůže převrátit a pohnout.
 - Foukač je mimo dosah dětí.
 - Foukač je čistý a suchý.

15 Čištění

15.1 Foukač vyčistěte

- ▶ Vypněte foukač a vyjměte akumulátor.
- ▶ Foukač vyčistěte vlhkým hadrem.
- ▶ Vyčistěte větrací štěrbinu štětcem.
- ▶ Ochrannou mřížku vyčistěte štětcem nebo měkkým kartáčem.

16 Údržba a opravy

16.1 Časové intervaly pro údržbu

Časové intervaly pro údržbu jsou závislé na okolních podmínkách a na pracovních podmínkách. STIHL doporučuje níže uvedené časové intervaly pro údržbu:

Ročně

- ▶ Foukač nechat zkontrolovat odborným prodejcem pro výroby STIHL.

16.2 Údržba a opravy foukače

Uživatel nemůže na foukači provádět sám údržbářské úkony a opravy.

- Pokud musí být na foukači prováděny údržbářské úkony, nebo je poškozen či defektní: vyhledat odborného prodejce výrobků STIHL.

17 Odstranění poruch

17.1 Odstranění poruch na foukači a akumulátoru

Porucha	Světla LED na akumulátoru	Příčina	Odstranění závady
Foukač se při zapnutí nerozběhne.	1 LED bliká zeleně.	Stav nabití akumulátoru je příliš nízký.	► Akumulátor nabíjejte tak, jak je to popsáno v návodu k použití pro nabíječky STIHL AL 101, 301, 301-4, 500.
	1 dioda LED svítí červeně.	Akumulátor je příliš teplý nebo příliš studený.	► Vyměňte akumulátor. ► Nechejte akumulátor vychladnout nebo zahřát.
	3 LED blikají červeně.	Ve foukači je porucha.	► Vyměňte akumulátor a opět ho vsadte. ► Zapněte foukač. ► Pokud 3 světla LED i nadále blikají červeně: foukač nepoužívejte a vyhledejte odborného prodejce výrobků STIHL.
	3 LED svítí červeně.	Foukač je příliš teplý.	► Vyměňte akumulátor. ► Foukač nechejte vychladnout.
	4 LED blikají červeně.	V akumulátoru došlo k poruše.	► Vyměňte akumulátor a opět ho vsadte. ► Zapněte foukač. ► Pokud 4 světla LED i nadále červeně blikají: akumulátor nepoužívejte a vyhledejte odborného prodejce výrobků STIHL.
		Elektrické spojení mezi foukačem a akumulátorem je přerušeno.	► Vyměňte akumulátor. ► Pokud se foukač i nadále při zapnutí nerozběhne: vyčistěte kontaktní plošky konektoru tak, jak je to popsáno v návodu k použití pro akumulátor STIHL AR L nebo v návodu k použití pro adaptér se dvěma přihrádkami na dobíjecí akumulátory ADA 1000.
		Foukač nebo akumulátor je vlhký.	► Foukač nebo akumulátor nechejte uschnout.
Foukač se za provozu vypíná.	3 LED svítí červeně.	Foukač je příliš teplý.	► Vyměňte akumulátor. ► Foukač nechejte vychladnout.
		Existuje elektrická porucha.	► Vyměňte akumulátor a opět ho vsadte. ► Pokud se foukač i nadále při zapnutí nerozběhne: vyčistěte kontaktní plošky konektoru tak, jak je to popsáno v návodu k použití pro akumulátor STIHL AR L nebo v návodu k použití pro adaptér se dvěma přihrádkami na dobíjecí akumulátory ADA 1000. ► Zapněte foukač.
Provozní doba foukače je příliš krátká.		Akumulátor není zcela nabitý.	► Akumulátor zcela nabíjte tak, jak je to popsáno v návodu k použití pro nabíječky STIHL AL 101, 301, 301-4, 500.
		Životnost akumulátoru je překročena.	► Vyměňte akumulátor.

18 Technická data

18.1 Foukač STIHL BGA 300.1

- Přípustné akumulátory:
 - STIHL AR L
 - STIHL AP společně s adaptérem se dvěma přihrádkami na dobíjecí akumulátory ADA 1000
- Foukací síla: 26 N
- Maximální rychlost vzduchu: 86 m/s
- Průměrná rychlost vzduchu: 72 m/s
- Maximální průtok vzduchu (bez vyfukovacího zařízení): 1345 m³/h
- Průtok vzduchu: 970 m³/h
- Hmotnost bez akumulátoru: 7,4 kg

Délka provozní doby je uvedena na adrese www.stihl.com/battery-life.

18.2 Akustické a vibrační hodnoty

Hodnota K pro hladinu akustického tlaku je 2 dB(A). Hodnota K pro hladinu akustického výkonu je 2 dB(A). Hodnota K pro vibrační hodnoty je 2 m/s².

STIHL doporučuje nosit ochranu sluchu.

- Hladina akustického tlaku L_{pA} měřená podle EN 50636-2-100: 84 dB(A).
- Hladina akustického výkonu L_{wA} měřená podle normy EN 50636-2-100: 94 dB(A).
- Vibrační hodnota a_{hv} měřená podle EN 50636-2-100, ovládací rukojeť: < 0,2 m/s².

Uvedené vibrační hodnoty se měřily podle normovaného zkušební postupu a mohou se použít pro porovnání s elektrickými stroji. Skutečně vznikající vibrační hodnoty se mohou od uvedených hodnot odchylovat, závisí to na druhu a způsobu použití. Uvedené vibrační hodnoty se mohou použít pro prvotní odhad vibrační zátěže. Skutečná vibrační zátěž se musí odhadnout. Mohou se přitom zohlednit také doby, ve kterých je elektrický stroj vypnutý, a takové doby, ve kterých je sice zapnutý, ale běží bez zátěže.

Údaje ke splnění směrnice 2002/44/ES pro zaměstnavatele o vibracích viz www.stihl.com/vib.

18.3 REACH

REACH je názvem ustanovení EG o registraci, klasifikaci a povolení chemikálií.

Informace ohledně splnění ustanovení REACH se nacházejí pod www.stihl.com/reach.

19 Náhradní díly a příslušenství

19.1 Náhradní díly a příslušenství

STIHL Tyto symboly označují originální náhradní díly STIHL a originální příslušenství STIHL.

STIHL doporučuje používat originální náhradní díly STIHL a originální příslušenství STIHL.

Náhradní díly a příslušenství jiných výrobců nemohou být i přes pečlivý monitoring trhu firmou STIHL posouzeny ohledně jejich spolehlivosti, bezpečnosti a vhodnosti a STIHL také nemůže ručit za jejich použití.

Originální náhradní díly STIHL a originální příslušenství STIHL jsou k dostání u odborného prodejce výrobků STIHL.

20 Likvidace

20.1 Likvidace foukače

Informace týkající se likvidace jsou k dostání u místních úřadů a odborného prodejce výrobků STIHL.

Nesprávná likvidace může být zdraví škodlivá a zatěžovat životní prostředí.

- ▶ Výrobky STIHL včetně obalů odevzdejte na vhodném sběrném místě k opětovnému zhodnocení v souladu s místními předpisy.
- ▶ Nelikvidujte s domácím odpadem.

21 Prohlášení o konformitě EU

21.1 Foukač STIHL BGA 300.1

ANDREAS STIHL AG & Co. KG
Badstraße 115
D-71336 Waiblingen

Německo

na vlastní zodpovědnost prohlašuje, že výrobek

- Konstrukce: akumulátorový foukač
- výrobní značka: STIHL
- Typ: BGA 300.1
- sériová identifikace: BA03

odpovídá patřičným předpisům ve znění směrnic 2011/65/EU, 2006/42/ES, 2014/30/EU a 2000/14/ES a je vyvinut a vyroben podle následujících norem ve verzích platných vždy k datu výroby: EN 55014-1, EN 55014-2, EN 62841-1, se zohledněním normy EN 50636-2-100.

Ke zjištění naměřené a zaručené hladiny akustického výkonu se postupovalo podle směrnice 2000/14/ES, příloha V.

- Naměřená hladina akustického výkonu: 94 dB(A).
- Zaručená hladina akustického výkonu: 96 dB(A).

Technické podklady jsou uloženy v oddělení homologace výrobků firmy AND-REAS STIHL AG & Co. KG.

Rok výroby, země výroby a výrobní číslo jsou uvedeny na foukači.

Waiblingen, 15.12.2022

ANDREAS STIHL AG & Co. KG

V zast. 

Robert Olma, Vice President, Regulatory Affairs & Global Governmental Relations

22 Všeobecné bezpečnostní pokyny pro elektrické stroje

22.1 Úvod

V této kapitole jsou uvedeny předformulované, všeobecně platné bezpečnostní pokyny v normě EN/IEC 62841 pro rukou vedené, motorem poháněné elektrické stroje a nářadí.

STIHL tyto texty musí otisknout.

Bezpečnostní pokyny k zabránění elektrické rány, uvedené pod bodem "Elektrická bezpečnost", nejsou aplikovatelné na akumulátorové výrobky STIHL.



VAROVÁNÍ

- **Přečtěte si všechny bezpečnostní pokyny, návody, ilustrace a technická data, jimiž je tento elektrický stroj opatřen.** Zanedbání a nedodržení následujících pokynů mohou způsobit úraz elektrickým proudem, požár a/nebo další těžké úrazy. **Všechny bezpečnostní pokyny a návody bezpečně uložte pro další použití.**

Pojem „elektrický stroj“, používaný v bezpečnostních pokynech, se vztahuje na elektrické nářadí napájené ze sítě (se síťovým kabelem) nebo na elektrické nářadí napájené akumulátorem (bez síťového kabelu).

22.2 Bezpečnost pracoviště

- a) **Své pracoviště udržujte v čistém stavu a dobře osvětlené.** Nepořádek nebo neosvětlené pracoviště mohou vést k úrazům.
- b) **Nikdy s elektrickým strojem nepracujte v prostředí ohroženém explozí, ve kterém se nacházejí hořlavé kapaliny, plyny nebo vznětlivý prach jakéhokoli druhu.** Elektrické stroje produkují elektrické jiskry, které by mohly vznětlivý prach či vznětlivé výpary zapálit.
- c) **Během práce s elektrickým strojem nepouštějte děti a jiné osoby do jeho blízkosti.** V případě odpoutání pozornosti by mohlo dojít ke ztrátě vaší kontroly nad elektrickým strojem.

22.3 Elektrická bezpečnost

- a) **Připojovací elektrická vidlice elektrického stroje musí být vhodná pro síťovou zásuvku. Elektrická vidlice se nikdy nesmí žádným způsobem pozměňovat. Nikdy nepoužívejte žádné adaptérové vidlice v kombinaci s elektrickými stroji s ochranným uzemněním.** Nezměněné elektrické vidlice a vhodné zásuvky snižují nebezpečí úrazu elektrickým proudem.
- b) **Vyhnete se tělesným kontaktům s uzemněnými plochami například trubek, topných těles, elektrických sporáků a ledniček.** Existuje zde zvýšené riziko úrazu elektrickým proudem v případě, že je vaše tělo uzemněno.
- c) **Elektrické stroje nikdy nenechávejte na dešti či v moku.** Proniknutí vody do elektrického stroje zvyšuje riziko úrazu elektrickým proudem.
- d) **Připojovací kabel nikdy nepoužívejte k jinému než patřičnému účelu. Nikdy nepoužívejte připojovací kabel k nošení, tažení nebo k vytažení vidlice z elektrického stroje. Připojovací kabel se nikdy nesmí dostat do blízkosti zdrojů vysokých teplot, oleje, ostrých hran nebo jakýchkoli pohyblivých dílů.** Poškozené či zamoтанé připojovací kabely zvyšují riziko úrazu elektrickým proudem.
- e) **V případě, že s elektrickým strojem budete pracovat venku, používejte pouze takové prodlužovací kabely, které jsou vhodné také pro venkovní práce.** Použití prodlužovacího kabelu vhodného pro venkovní práce snižuje riziko úrazu elektrickým proudem.
- f) **Pokud se nelze vyhnout provozu elektrického stroje ve vlhkém prostředí, používejte**

zásadně vždy ochranný spínač proti nedostatečnému proudu. Použití ochranného spínače proti nedostatečnému proudu snižuje riziko úrazu elektrickým proudem.

22.4 Bezpečnost osob

- a) **Při práci buďte pozorní, dbejte na to, co děláte, a s elektrickým strojem pracujte vždy s rozmyslem. Nikdy s elektrickým strojem nepracujte, jste-li unaveni nebo pod vlivem drog, alkoholu či léků.** Jakákoliv krátká momentální nepozornost během práce s elektrickým strojem může mít za následek vážné úrazy.
- b) **Noste osobní ochranné vybavení a zásadně vždy ochranné brýle.** Použití osobního ochranného vybavení, jako např. ochranné protiprašné masky, bezpečnostních bot s hrubou, neklouzavou podrážkou, ochranné přilby nebo ochrany sluchu, podle druhu a použití elektrického stroje, snižuje riziko úrazů.
- c) **Zabraňte nechtěnému, samovolnému naskočení stroje. Ještě dříve, než připojíte elektrický stroj na síťové napájení a/nebo na akumulátor, než ho zdvihnete nebo hodláte přenést, se bezpodmínečně přesvědčte o tom, že je vypnutý.** Pokud máte při přenášení elektrického stroje prst na spínači nebo elektrický stroj připojujete na síťové napájení v zapnutém stavu, může to vést k úrazům.
- d) **Před zapnutím elektrického stroje vždy zásadně odstraňte nářadí k jeho seřizování nebo šroubováky.** Nářadí či klíče, které by se nacházely v jednom z rotujících dílů stroje, by mohly vést k úrazům.
- e) **Vyhnete se jakémukoli abnormálnímu držení těla. Zajistěte si pevný postoj a udržte neustále správnou rovnováhu.** Tím můžete elektrický stroj lépe kontrolovat i v neočekávaných situacích.
- f) **Noste vhodný oděv. Nikdy nenoste široký, volný oděv ani žádné šperky a ozdoby. Vlasy a oděv udržte ve správné vzdálenosti od pohybujících se částí stroje.** Volný oděv, šperky, ozdoby či dlouhé vlasy by se mohly zachytit v pohybujících se částech stroje.
- g) **Pokud je možné namontovat zařízení odsávající nebo zachycující prach, je třeba je připojit a správně použít.** Použití zařízení pro odsávání prachu může snížit ohrožení zdraví vlivem prachu.

- h) **Nepodléhejte falešnému pocitu bezpečnosti a nezanedbávejte bezpečnostní pravidla pro elektrické stroje, i když jste po mnohanásobném použití s elektrickým strojem dobře obeznámeni.** Nepozorné zacházení a jednání může během zlomků vteřiny vést k těžkým úrazům.

22.5 Použití a zacházení s elektrickým strojem

- a) **Elektrický stroj nikdy nepřetěžujte. Pro svoji práci používejte elektrický stroj, který je pro ni určen.** S vhodným elektrickým strojem pracujete v uvedeném výkonostním pásmu lépe a bezpečněji.
- b) **Nikdy nepoužívejte elektrický stroj, jehož spínač je defektní.** Elektrický stroj, který se již nedá zapnout či vypnout, je nebezpečný a musí být opraven.
- c) **Než začnete na stroji provádět seřizovací úkony, výměnu pracovních nástrojů nebo elektrický stroj odložíte, zásadně vždy nejdříve vytáhněte elektrickou vidlici ze zásuvky a/nebo odstraňte vyjímatelný akumulátor.** Toto bezpečnostní opatření zabrání jakémukoli nechtěnému naskočení elektrického stroje.
- d) **Nepoužívané elektrické stroje skladujte mimo dosah dětí. Nikdy nedovoďte používat tento elektrický stroj žádným osobám, které nejsou s tímto elektrickým strojem obeznámeny a které si nepřečetly tyto pokyny a návody.** Elektrické stroje jsou nebezpečné v případě, že jsou používány nezkušenými osobami.
- e) **Elektrické stroje a pracovní nástroje pečlivě ošetřujte. Kontrolujte, zda pohyblivé díly stroje dokonale fungují a nezadrhávají se, zda jednotlivé součásti nejsou zlomené či jinak poškozené, že funkce elektrického stroje není negativně ovlivněna. Před zahájením práce s elektrickým strojem nechte poškozené díly opravit.** Příčina mnoha úrazů spočívá ve špatné údržbě elektrických strojů.
- f) **Řezné nástroje udržte v čistém a správně naostřeném stavu.** Pečlivě ošetřované řezné nástroje s ostrými břity mají nižší sklon k zaklesnutí a jejich vedení při práci je snadnější.
- g) **Elektrický stroj, používaný nářadí a pracovní nástroje atd. používejte patřičně podle těchto pokynů a návodů. Zásadně přítom zohledněte také pracovní podmínky a práce naplá-**

nované k provedení. Použití elektrických strojů k jinému než k předurčenému použití může vést k nebezpečným situacím.

- h) **Udržujte rukojeti a plochy k uchopení v suchém, čistém stavu, bez oleje a tuků.** Kluzké rukojeti a plochy k uchopení nedovolují žádnou bezpečnou obsluhu a kontrolu elektrického stroje v nepředvídatelných situacích.

22.6 Použití a zacházení s akumulátorovým strojem

- a) **Nabíjení akumulátorů provádějte pouze výrobcem doporučenými nabíječkami.** Nabíječka, která je vhodná pro určitý druh akumulátorů, hrozí v případě použití s jinými akumulátory nebezpečí požáru.
- b) **V elektrických nástrojích používejte pouze pro ně předurčené akumulátory.** Při použití jiných akumulátorů může hrozit nebezpečí úrazu či požáru.
- c) **Akumulátor, který právě není používán, nepřechnovat v blízkosti kancelářských spínátek, mincí, klíčů, hřebíků, šroubů a jiných kovových předmětů, které by mohly způsobit přemostění kontaktů.** Zkrat mezi kontakty akumulátoru může mít za následek popálení či požár.
- d) **Při nesprávném použití může z akumulátoru vytéct kapalina. Vyhněte se kontaktu s ní. Při náhodném kontaktu s kapalinou se ihned opláchnout vodou. Pokud by se kapalina dostala do očí, obraťte se navíc s žádostí o pomoc na lékaře.** Z akumulátoru vytékající kapalina může způsobit podráždění pokožky nebo popálení.
- e) **Nepoužívejte žádný poškozený nebo pozměněný akumulátor.** Poškozené nebo pozměněné akumulátory se mohou chovat nepředvídatelně a mohou vést k požáru, explozi nebo úrazům.
- f) **Nikdy nevystavujte akumulátor ohni nebo vysokým teplotám.** Oheň nebo teploty nad 130 °C (265 °F) mohou vyvolat explozi.
- g) **Dodržujte všechny pokyny a odkazy k nabíjení a nenabíjejte akumulátor nebo akumulátorový stroj nikdy mimo v návodu k použití uvedeného tepelného pásma.** Falešné nabíjení nebo nabíjení mimo dovoleného tepelného pásma může akumulátor zničit a zvýšit nebezpečí požáru.

22.7 Servis

- a) **Elektrický stroj nechávejte opravovat pouze kvalifikovaným odborným personálem a pouze za použití originálních náhradních dílů.** Tím je zajištěno, že bezpečnost elektrického stroje zůstane zachována.
- b) **Neprovádějte nikdy údržbu poškozeného akumulátoru.** Veškeré údržbářské úkony na akumulátorech by měly být prováděny pouze výrobcem nebo zplnomocněnými servisními dílnami.

23 Adresy

23.1 Hlavní sídlo firmy STIHL

ANDREAS STIHL AG & Co. KG
Postfach 1771
D-71307 Waiblingen

23.2 Distribuční společnosti STIHL

NĚMECKO

STIHL Vertriebszentrale AG & Co. KG
Robert-Bosch-Straße 13
64807 Dieburg
Telefon: +49 6071 3055358

RAKOUSKO

STIHL Ges.m.b.H.
Fachmarktstraße 7
2334 Vösendorf
Telefon: +43 1 86596370

ŠVÝCARSKO

STIHL Vertriebs AG
Isenrietstraße 4
8617 Mönchaltorf
Telefon: +41 44 9493030

ČESKÁ REPUBLIKA

Andreas STIHL, spol. s r.o.
Chrlická 753
664 42 Modřice

23.3 Dovozy firmy STIHL

BOSNA-HERCEGOVINA

UNIKOMERC d. o. o.
Bišće polje bb
88000 Mostar
Telefon: +387 36 352560
Fax: +387 36 350536

CHORVATSKO

UNIKOMERC – UVOZ d.o.o.

Sjedište:
Amruševa 10, 10000 Zagreb
Prodaja:
Ulica Kneza Ljudevita Posavskog 56, 10410 Velika Gorica
Telefon: +385 1 6370010
Fax: +385 1 6221569

TURECKO

SADAL TARIM MAKİNELERİ DIŞ TİCARET A.Ş.
Hürriyet Mahallesi Manas Caddesi No.1
35473 Menderes, İzmir
Telefon: +90 232 210 32 32
Fax: +90 232 210 32 33

Tartalomjegyzék

1	Előszó.....	119
2	Erre a használati útmutatóra vonatkozó információk.....	119
3	Áttekintés.....	120
4	Biztonsági tudnivalók.....	121
5	A fűvőberendezés használatra kész állapotba hozása.....	124
6	A fűvőberendezés összeszerelése.....	124
7	Az akku behelyezése és kivevése.....	125
8	A fűvőberendezés beállítása a felhasználó számára.....	125
9	A fűvőberendezés bekapcsolása és kikapcsolása.....	126
10	A fűvőberendezés vizsgálata.....	126
11	Munkavégzés a fűvőberendezéssel.....	127
12	Munka után.....	128
13	Szállítás.....	128
14	Tárolás.....	128
15	Tisztítás.....	129
16	Karbantartás és javítás.....	129
17	Hibaelhárítás.....	129
18	Műszaki adatok.....	130
19	Pótalkatrészek és tartozékok.....	131
20	Ártalmatlanítás.....	131
21	EK Megfelelőségi nyilatkozat.....	131
22	A gyártó UK/CA megfelelőségi nyilatkozata.....	131
23	Általános biztonsági előírások az elektromos szerszámokhoz.....	132

1 Előszó

Tisztelt Vásárlónk!

Örömkre szolgál, hogy STIHL-termék mellett döntött. Termékeink fejlesztése és gyártása csúcsműködésben történik, ügyfeleink szükségleteinek megfelelően. Így magas megbízhatóságú

termékek jönnek létre, amelyek az extrém igénybevétel próbáját is kiállják.

A STIHL a szervizelés terén is csúcsműködést nyújt Önnek. Márkaszervizeink szakértő tanácsadást és betanítást, valamint átfogó műszaki segítséget nyújtanak.

A STIHL elkötelezett a környezettel szembeni fenntartható és felelősségteljes eljárások mellett. A jelen használati utasítás támogatást ad, hogy Ön biztonságos és környezetbarát módon használhassa STIHL-termékét, annak hosszú élettartamán keresztül.

Köszönjük bizalmát és sok örömet kívánunk a STIHL-termék használatához.



Dr. Nikolas Stihl

FONTOS! HASZNÁLAT ELŐTT OLVASSA EL, ÉS ŐRIZZE MEG.

2 Erre a használati útmutatóra vonatkozó információk

2.1 Vonatkozó dokumentumok

A helyi biztonsági előírások érvényesek.

- ▶ A jelen használati utasításon túl olvassa el, érte meg és tartsa meg az alábbi dokumentumokat is:
 - Használati utasítás, STIHL AR L akkumulátor
 - STIHL ADA 1000 kettős akkumulátorrekesz adapter használati utasítása.
 - STIHL AL 101, 301, 301-4, 500 töltőkészülékek használati utasítása
 - Biztonsági utasítások, STIHL AP akkumulátor
 - Biztonsági információk, a beépített akkumulátorral ellátott STIHL-termékekre és akkumulátorokra vonatkozóan: www.stihl.com/safety-data-sheets

2.2 A figyelmeztetések jelölése a szövegben



FIGYELMEZTETÉS

- Olyan veszélyekre utal, amelyek súlyos sérüléseket vagy halált okozhatnak.
 - ▶ A megnevezett intézkedésekkel súlyos sérülések vagy halál kerülhető el.