

HTA 50.0

STIHL



2 - 26	Gebrauchsanleitung
26 - 48	Instruction Manual
48 - 74	Manual de instrucciones
74 - 95	Skötselansvisning
95 - 119	Käyttöohje
119 - 141	Betjeningsvejledning
141 - 163	Bruksanvisning
163 - 186	Návod k použití
186 - 210	Használati utasítás
210 - 235	Instruções de serviço
235 - 262	Инструкция по эксплуатации
262 - 286	Instrukcja użytkowania
286 - 315	Ръководство за употреба
315 - 339	Instrucțiuni de utilizare



- g) **Følg alle anvisningene for lading og lad batteriet eller det batteridrevne verktøyet aldri utenfor temperaturområdet som er angitt i bruksanvisningen.** Feil lading eller lading utenfor det tillatte temperaturområdet kan ødelegge batteriet eller øke faren for brann.

25.7 Service

- a) **Elektroverktøyet skal kun repareres av kvalifisert fagpersonell og kun med original-reservedeler.** På denne måten sikres det, at sikkerheten til elektroverktøyet opprettholdes.
- b) **Skadde batterier skal ikke vedlikeholdes.** Vedlikehold av batteriet skal kun gjøres av produsenten eller autorisert kundeservice.

Obsah

1	Úvod.....	163
2	Informace k tomuto návodu k použití.....	163
3	Přehled.....	164
4	Bezpečnostní pokyny.....	165
5	Příprava vyvětvovacích nůžek k použití..	172
6	Nabíjení akumulátoru a světla LED.....	172
7	Smontování vyvětvovacích nůžek.....	173
8	Vsazení a vyjmutí akumulátoru.....	175
9	Zapnutí a vypnutí vyvětvovacích nůžek..	175
10	Kontrola vyvětvovacích nůžek a akumulátoru.....	175
11	Práce s vyvětvovacími nůžkami.....	177
12	Po skončení práce.....	178
13	Přeprava.....	178
14	Skladování.....	178
15	Čištění.....	179
16	Údržba.....	179
17	Oprava.....	180
18	Odstranění poruch.....	180
19	Technická data.....	181
20	Kombinace vodících lišt a pilových řetězů.....	182
21	Náhradní díly a příslušenství.....	183
22	Likvidace.....	183
23	Prohlášení o konformitě EU.....	183
24	Adresy.....	183
25	Všeobecné bezpečnostní pokyny pro elektrické stroje.....	184

1 Úvod

Vážená zákaznice, vážený zákazníku,

těší nás, že jste se rozhodli pro firmu STIHL. Využíváme a vyrábíme naše výrobky ve špičkové kvalitě podle potřeb našich zákazníků. Tím vzni-

kají výrobky s vysokým stupněm spolehlivosti i při extrémním namáhání.

STIHL je zárukou špičkové kvality také v servisních službách. Náš odborný prodej zajišťuje kompetentní poradenství a instruktáž, jakož i obsáhlou technickou podporu.

STIHL se výslovně zasazuje za trvale udržitelné a zodpovědné zacházení s přírodou. Tento návod k použití Vám má být oporou při bezpečném a ekologickém používání Vašeho výrobku STIHL po dlouhý čas.

Děkujeme Vám za Vaši důvěru a přejeme mnoho spokojenosti s Vaším výrobkem STIHL.



Dr. Nikolas Stihl

DŮLEŽITÉ! PŘED POUŽITÍM SI NÁVOD PŘEČTĚTE A ULOŽTE JEJ PRO DALŠÍ POTŘEBU.

2 Informace k tomuto návodu k použití

2.1 Platné dokumenty

Platí místní bezpečnostní předpisy.

- ▶ Kromě tohoto návodu k použití si přečtete následující dokumenty, ujistěte se, že jste jim porozuměli, a uschovejte si je:
 - Bezpečnostní pokyny k akumulátoru STIHL AK
 - Viz návod k použití nabíječek STIHL AL 101, 301, 500
 - Bezpečnostní informace k akumulátorům STIHL a výrobkům se zabudovaným akumulátorem: www.stihl.com/safety-data-sheets

2.2 Označení varovných odkazů v textu



- Odkaz upozorňuje na nebezpečí, která mohou vést k těžkým úrazům či usmrcení.
 - ▶ Uvedená opatření mohou zabránit těžkým úrazům či usmrcení.

UPOZORNĚNÍ

- Odkaz upozorňuje na nebezpečí, která mohou vést k věcným škodám.
 - ▶ Uvedená opatření mohou zabránit věcným škodám.

2.3 Symboly v textu

Tento symbol odkazuje na kapitolu v tomto návodu k použití.

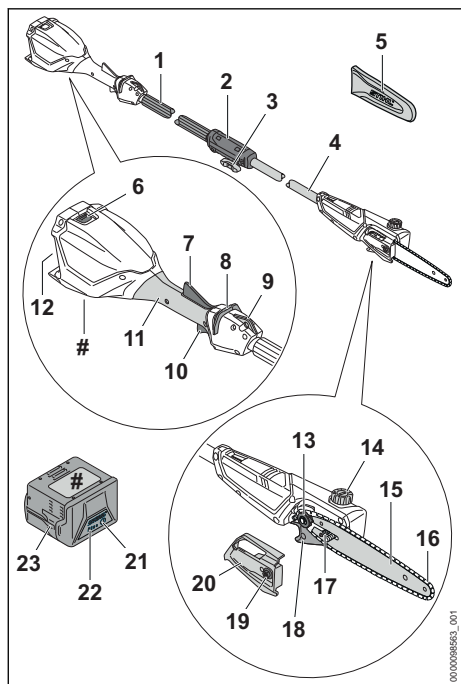
3 Přehled**3.1 Vyvětovací pila STIHL HTA 50.0 a akumulátor****1 Hadicový hmatec**

Hadicový hmatec slouží k držení a vedení vyvětovací pily.

2 Spojovací objímka

Spojovací objímka spojuje hadicový hmatec s tyčí.

3 Roubíkový šroub

Roubíkový šroub připevňuje hadicový hmatec na tyč.

4 Tyč

Tyč spojuje všechny konstrukční díly.

5 Ochranný kryt řetězu

Ochranný kryt řetězu chrání před kontaktem s pilovým řetězem.

6 Aretační páčka

Aretační páčka drží akumulátor v akumulátorové šachtě.

7 Ergo-páčka

Ergo-páčka udržuje deblokovací šoupátko v jeho poloze po puštění spínače.

8 Deblokační šoupátko

Deblokační šoupátko odjišťuje spínač.

9 Závěsný držák

Závěsný držák slouží k zavěšení nosného systému.

10 Spínač

Spínač zapíná a vypíná vyvětovací pilu.

11 Ovládací rukojeť

Ovládací rukojeť slouží k ovládání, držení a vedení vyvětovací pily.

12 Akumulátorová šachta

Do akumulátorové šachty se vsunuje akumulátor.

13 Řetězka

Řetězka pohání pilový řetěz.

14 Uzávěr olejové nádržky

Uzávěr olejové nádržky uzavírá olejovou nádržku.

15 Vodicí lišta

Vodicí lišta vede pilový řetěz.

16 Pilový řetěz

Pilový řetěz řeže dřevo.

17 Napínací šroub

Napínací šroub slouží k seřízení napnutí řetězu.

18 Hák na větvě

Hák na větvě slouží k vytažení odříznuté větve z koruny stromu.

19 Matice

Matice upevňuje víko řetězky na vyvětovací pilu.

20 Víko řetězky

Víko řetězky zakrývá řetězku a připevňuje vodicí lištu na vyvětovací pilu.

21 Tlačítko

Tlačítko aktivuje světla LED na akumulátoru.

22 Světla LED

Světla LED signalizují stav nabití akumulátoru a poruchy.

23 Akumulátor

Akumulátor napájí vyvětovací pilu energií.

Výkonový štítek s výrobním číslem

3.2 Symboly

Tyto symboly se mohou nacházet na vyvětvovací pile a na akumulátoru a mají následující význam:



Tento symbol označuje olejovou nádržku pro adhezni olej pro pilové řetězy.



Tento symbol udává směr běhu pilového řetězu.



Směr otáčení pro napínání pilového řetězu.



Tento symbol udává, že vodící lišta a pilový řetěz musí být správně namontovány.



Tento symbol udává, kterým směrem musí být posunuto deblokovací šoupatko.



4 LED blikají červeně. V akumulátoru je porucha.



Údaj vedle symbolu odkazuje na obsah energie akumulátoru podle specifikace výrobce článků. Obsah energie, který je k dispozici při použití, je menší.



Nelikvidujte výrobek s domácím odpadem.

4 Bezpečnostní pokyny

4.1 Varovné symboly

Varovné symboly na vyvětvovací pile nebo na akumulátoru mají následující význam:



Dodržujte bezpečnostní pokyny a jejich opatření.



Návod k použití je třeba si přečíst, porozumět mu a uložit ho pro další potřebu.



Noste ochranné brýle a ochrannou přílbou.



Noste vysokou ochrannou obuv.



Noste ochranné rukavice.

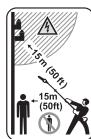

Dodržujte bezpečnostní odstup.



Vyvětvovací pilu chraňte před deštěm a vlhkem.



Akumulátor během přerušeni práce, přepravy, skladování, údržby nebo opravy vždy vyjměte.



Akumulátor chraňte před horkem a ohněm.



Akumulátor chraňte před deštěm a vlhkem a neponořujte ho do kapalin.

4.2 Řádné používání

Vyvětvovací pila STIHL HTA 50.0 slouží k vyvětvování vysokých stromů nebo ke zkracování větví vysokých stromů.

Vyvětvovací pila se nesmí používat ke kácení.

Vyvětvovací pila se nesmí používat za deště.

Vyvětvovací pilu napájí energií akumulátor STIHL AK.

▲ VAROVÁNÍ

- Akumulátory, které nejsou firmou STIHL pro vyvětvovací pilu povoleny, mohou způsobit požáry a exploze. Může tak dojít k těžkým úrazům či úmrtí osob a ke vzniku věcných škod.
 - ▶ Vyvětvovací pilu používejte s akumulátorem STIHL AK.
- Pokud vyvětvovací pila nebo akumulátor nejsou používány odpovídajícím způsobem dle jejich určení, může dojít k těžkým úrazům či úmrtí osob a mohou vzniknout věcné škody.
 - ▶ Vyvětvovací pilu používejte tak, jak je to popsáno v tomto návodu k použití.
 - ▶ Akumulátor používejte tak, jak je to popsáno v návodu k použití pro akumulátor STIHL AK.

4.3 Požadavky na uživatele

▲ VAROVÁNÍ

- Uživatelé bez instruktaže nemohou rozpoznat nebo dobře odhadnout nebezpečí hrozící vyvětvovací pilou a akumulátorem. Uživatel

nebo jiné osoby mohou utrpět těžká nebo smrtelná zranění.



► Návod k použití je třeba si přečíst, porozumět mu a uložit ho pro další potřebu.

- Pokud bude vyvětovací pila předávána další osobě: zároveň s ní předejte návod k použití.
- Zajistěte, aby uživatel splňoval níže uvedené požadavky:
 - Uživatel je odpočatý.
 - Uživatel je tělesně, sensoricky a duševně schopen vyvětovací pilu a akumulátor obsluhovat a pracovat s nimi. Pokud je uživatel tělesně, sensoricky a duševně způsobilý pouze částečně, smí s výrobkem pracovat pouze pod dohledem nebo po zaškolení odpovědnou osobou.
 - Uživatel nemůže rozpoznat a dobře odhadnout nebezpečí hrozící vyvětovací pilou a akumulátorem.
 - Uživatel je ploetý nebo bude podle národních předpisů pod dohledem zaškolován pro výkon povolání.
 - Uživatel obdržel instruktaž od odborného prodejce výrobků STIHL nebo od osoby znalé odborné tematiky ještě dříve, než začne s vyvětovací pilou poprvé pracovat.
 - Uživatel není pod vlivem alkoholu, léků nebo drog.
- V případě nejasností: vyhledejte odborného prodejce výrobků STIHL.

4.4 Oblečení a vybavení

▲ VAROVÁNÍ

- Během práce mohou být dlouhé vlasy vtaženy do vyvětovací pily. Uživatel tím může utrpět těžké zranění.
 - Dlouhé vlasy svažte a zajistěte tak, aby se nacházely nad rameny.
- Během práce mohou být předměty vymrštěny velkou rychlostí nahoru. Uživatel se může zranit.



► Noste těsně přiléhající ochranné brýle. Vhodné ochranné brýle byly přezkoušeny podle normy EN 166 nebo podle národních předpisů a na trhu jsou k dostání s patřičným označením.

- Předměty padající shora mohou vést k poranění hlavy.



► Noste ochrannou přilbu.

- Během práce může dojít k rozvíření prachu. Vdechovaný prach může poškodit zdraví a vyvolat alergické reakce.
 - Pokud bude rozvířen prach: noste ochrannou protiprachovou masku.
- Nevhodný oděv se může zachytit ve dřevě, ve křoví a ve vyvětovací pile. Uživatelé bez vhodného oděvu mohou utrpět těžká zranění.
 - Noste těsně přiléhající oděv.
 - Šály a ozdoby odložte.
- Během práce se může uživatel pořezat o dřevo. Během čištění či údržby se může uživatel dostat do kontaktu s pilovým řetězem. Uživatel se může zranit.



► Noste pracovní rukavice z odolného materiálu.

- Pokud nosí uživatel nevhodnou obuv, může uklouznout. Uživatel se může zranit.



► Noste pevnou uzavřenou obuv s hrubou podrážkou.

4.5 Pracovní pásmo a okolí

4.5.1 Vyvětovací pila

▲ VAROVÁNÍ

- Nezúčastněné osoby, děti a zvířata nemohou rozpoznat ani odhadnout nebezpečí hrozící vyvětovací pilou a předměty vymrštěnými do výšky. Nezúčastněné osoby, děti a zvířata mohou utrpět těžká zranění a může dojít k věcným škodám.



► Dbejte na to, aby nezúčastněné osoby, děti a zvířata zachovávaly odstup 15 m od pracovního okruhu.

- Od předmětů zachovávejte odstup 15 m.
- Vyvětovací pilu nenechávejte bez dohledu.
- Zajistěte, aby si děti nemohly s vyvětovací pilou hrát.
- Vyvětovací pila není vodotěsná. Pokud by se pracovalo v dešti nebo ve vlhkém prostředí, může dojít k úrazu elektrickým proudem. Uživatel může být zraněn a vyvětovací pila může být poškozena.



- ▶ Nikdy nepracujte v dešti ani ve vlhkém prostředí.

- Elektrické konstrukční díly vyvětrovací pily mohou vytvářet jiskry. Jiskry mohou ve snadno hořlavém nebo explozivním okolí vyvolat požáry nebo exploze. Může tak dojít k těžkým úrazům či úmrtí osob a ke vzniku věcných škod.
 - ▶ Nikdy nepracujte ve snadno hořlavém nebo explozivním okolí.

4.5.2 Akumulátor

▲ VAROVÁNÍ

- Nezáčastněné osoby, děti a zvířata nemohou rozpoznat ani odhadnout nebezpečí akumulátoru. Nezáčastněné osoby, děti a zvířata mohou být těžce zraněny.
 - ▶ Nezáčastněné osoby, děti a zvířata nepouštějte do blízkosti stroje.
 - ▶ Akumulátor nenechávejte bez dozoru.
 - ▶ Zajistěte, aby si děti nemohly s akumulátorem hrát.
- Akumulátor není chráněn proti všem okolním vlivům. Pokud je akumulátor vystaven určitým okolním vlivům, může začít hořet nebo explodovat, nebo může dojít k jeho neopravitelnému poškození. Může dojít k těžkým úrazům osob a ke vzniku věcných škod.



- ▶ Akumulátor chraňte před horkem a ohněm.
- ▶ Akumulátor neházejte do ohně.

- ▶ Akumulátor nenabíjete, nepoužívejte a neskladujte mimo uvedené teplotní rozsahy, 19.5.



- ▶ Akumulátor chraňte před deštěm a vlhkem a neponořujte ho do kapalin.

- ▶ Akumulátor nepřibližujte ke kovovým malým předmětům.
- ▶ Akumulátor nevystavujte vysokému tlaku.
- ▶ Akumulátor nevystavujte mikrovlnám.
- ▶ Akumulátor chraňte před chemikáliemi a solemi.

4.6 Bezpečnosti odpovídající stav

4.6.1 Vyvětrovací pila

Vyvětrovací pila je ve stavu odpovídající bezpečnosti, když jsou splněny níže uvedené podmínky:

- Vyvětrovací pila není poškozená.
- Vyvětrovací pila je čistá.

- Ovládací prvky fungují a nejsou změněny.
- Mazání pilového řetězu je funkční.
- Vyběhané stopy na řetězce nejsou hlubší než 0,5 mm.
- Na stroji je namontovaná jedna kombinace uvedená v tomto návodu k použití sestávající z vodící lišty a pilového řetězu.
- Vodící lišta a pilový řetěz jsou správně namontovány.
- Pilový řetěz je správně napnutý.
- Je namontováno pouze originální příslušenství STIHL určené pro tuto vyvětrovací pilu.
- Příslušenství je namontováno správně.
- Uzávěr olejové nádržky je uzavřen.

▲ VAROVÁNÍ

- Ve stavu neodpovídající bezpečnosti nemohou konstrukční díly již bezpečně fungovat a bezpečnostní zařízení mohou být vyřazena z provozu. Může dojít k těžkým úrazům nebo usmrcení osob.
 - ▶ Pracujte s nepoškozenou vyvětrovací pilou.
 - ▶ Pokud je vyvětrovací pila znečištěná: vyvětrovací pilu vyčistěte.
 - ▶ Vyvětrovací pilu neměňte. Výjimka: Montáž jedné kombinace uvedené v tomto návodu k použití sestávající z vodící lišty a pilového řetězu.
 - ▶ Pokud nefungují ovládací prvky: s vyvětrovací pilou nepracujte.
 - ▶ Montujte pouze originální příslušenství STIHL určené pro tuto vyvětrovací pilu.
 - ▶ Vodící lištu a pilový řetěz namontujte tak, jak je to popsáno v tomto návodu k použití.
 - ▶ Příslušenství namontujte tak, jak je to popsáno v tomto návodu k použití nebo v návodu k použití daného příslušenství.
 - ▶ Do otvorů vyvětrovací pily nestrkejte žádné předměty.
 - ▶ Uzavřete závěr olejové nádržky.
 - ▶ Opotřebená nebo poškozená informační štítky vyměňte.
 - ▶ V případě nejasností: vyhledejte odborného prodejce výrobků STIHL.

4.6.2 Vodící lišta

Vodící lišta je v bezpečnosti odpovídající stavu, když jsou splněny níže uvedené podmínky:

- Vodící lišta není poškozená.
- Vodící lišta není deformovaná.
- Drážka je hluboká jako minimálně povolená hloubka drážky nebo hlubší, 19.3.
- Můstky drážky jsou bez otřepů.
- Drážka není ani zúžená, ani roztažená.

▲ VAROVÁNÍ

- V bezpečnosti neodpovídajícím stavu nemůže již vodící lišta pilový řetěz správně vést. Obíhající pilový řetěz může z vodící lišty spadnout. Může dojít k těžkým úrazům nebo usmrcení osob.
 - ▶ Pracovat s nepoškozenou motorovou pilou.
 - ▶ Pokud je hloubka drážky menší než minimální povolená hloubka drážky: vodící lištu vyměnit.
 - ▶ Vodící lištu jednou týdně zbarvit ořepů.
 - ▶ V případě stávajících nejasností: vyhledat odborného prodejce výrobků STIHL.

4.6.3 Pilový řetěz

Pilový řetěz je v bezpečnosti odpovídajícím stavu, když jsou splněny níže uvedené podmínky:

- Pilový řetěz není poškozený.
- Pilový řetěz je správně naostřen.
- Značky opotřebení na řezných zubech jsou viditelné.

▲ VAROVÁNÍ

- V bezpečnosti neodpovídajícím stavu nemohou konstrukční díly již bezpečně fungovat a bezpečnostní zařízení mohou být vyřazena z provozu. Může dojít k těžkým úrazům nebo usmrcení osob.
 - ▶ Pracovat s nepoškozeným pilovým řetězem.
 - ▶ Správně naostřit pilový řetěz.
 - ▶ V případě nejasností vyhledat odborného prodejce výrobků STIHL.

4.6.4 Akumulátor

Akumulátor je v bezpečnosti odpovídajícím stavu, když jsou splněny níže uvedené podmínky:

- Akumulátor není poškozen.
- Akumulátor je čistý a suchý.
- Akumulátor funguje a není pozměněn.

▲ VAROVÁNÍ

- Ve stavu neodpovídajícím bezpečnosti nemůže akumulátor již bezpečně fungovat. Osoby mohou utrpět těžká zranění.
 - ▶ Pracujte s nepoškozeným a fungujícím akumulátorem.
 - ▶ Poškozený nebo defektní akumulátor nenabíjejte.
 - ▶ Pokud je akumulátor znečištěný: akumulátor vyčistit a nechat uschnout.
 - ▶ Pokud je akumulátor mokrá nebo vlhký: akumulátor nechat uschnout,  19.6.
 - ▶ Akumulátor neměnit.

- ▶ Do otvorů akumulátoru nestrkejte žádné předměty.
- ▶ Elektrické kontakty akumulátoru nespojujte a nezkratujte kovovými předměty.
- ▶ Akumulátor neotvírejte.
- ▶ Opotřebované nebo poškozené informační štítky vyměňte.
- Z poškozeného akumulátoru může vytékat kapalina. Pokud by se kapalina dostala do styku s pokožkou nebo očima, může dojít k podráždění pokožky či očí.
 - ▶ Zabraňte kontaktu s kapalinou.
 - ▶ Pokud došlo ke kontaktu s pokožkou: dotčená místa pokožky umyjte velkým množstvím vody a mýdlem.
 - ▶ Pokud došlo ke kontaktu s očima: vyplachujte oči nejméně po dobu 15 minut velkým množstvím vody a vyhledejte lékaře.
- Poškozený nebo defektní akumulátor může být nezvykle cítit, může kouřit nebo hořet. Může tak dojít k těžkým úrazům či úmrtí osob a ke vzniku věcných škod.
 - ▶ Pokud je akumulátor neobvykle cítit nebo kouří: akumulátor nepoužívejte a nepřibližujte ho k hořlavým látkám.
 - ▶ Pokud akumulátor hoří: pokuste se uhasit akumulátor hasicím přístrojem nebo vodou.

4.7 Pracovní postup

4.7.1 Řezání

▲ VAROVÁNÍ

- Pokud se v okolí pracovní oblasti nezdržují žádné osoby v doslechové vzdálenosti, nemůže být v nouzovém případě poskytnuta žádná pomoc.
 - ▶ Zajistěte, aby se v okolí v doslechové vzdálenosti pracovní oblasti zdržovaly osoby.
- Uživatel již v určitých situacích nemůže soustředěně pracovat. Uživatel může ztratit kontrolu nad vyvětovací pilou, zakopnout, upadnout a těžce se zranit.
 - ▶ Pracujte klidně a s rozvahou.
 - ▶ Pokud jsou světelné poměry a viditelnost špatné: s vyvětovací pilou nepracujte.
 - ▶ Vyvětovací pilu obsluhujte sám/sama.
 - ▶ Dávejte pozor na překážky.
 - ▶ Při práci stůjte na zemi a udržujte rovnováhu. Pokud je nutné pracovat ve výškách: použijte vysokozdvížnou pracovní plošinu nebo bezpečné lešení.
 - ▶ Pokud se dostaví známky únavy: udělejte si pracovní přestávku.
- Běžící pilový řetěz může uživatele pořezat. Uživatel tím může utrpět těžké zranění.

- ▶ Nedotýkejte se běžícího pilového řetězu.
- ▶ Pokud je pilový řetěz nějakým předmětem zablokován: vypněte vyvívovací pilu a vyjměte akumulátor. Teprve potom předmět odstraňte.
- Běžící pilový řetěz se zahřívá a protahuje se. Pokud pilový řetěz není dostatečně mazán a dodatečně napínán, může z vodící lišty spadnout nebo se přetrhnout. Může dojít k těžkým úrazům osob a ke vzniku věcných škod.
 - ▶ Používejte adhezni olej pro pilové řetězy.
 - ▶ Během práce pravidelně kontrolujte napnutí pilového řetězu. Pokud je napnutí řetězu příliš slabé: pilový řetěz napněte.
- Pokud se vyvívovací pila během práce změní nebo se chová nezvyklým způsobem, může být v provozně nebezpečném stavu. Může dojít k těžkým úrazům osob a ke vzniku věcných škod.
 - ▶ Práci ukončete, akumulátor vyjměte a vyhleďte odborného prodejce výrobků STIHL.
- Během práce může vyvívovací pila způsobit vznik vibrací.



- ▶ Noste rukavice.

- ▶ Práci přerušujte přestávkami.
- ▶ Pokud se vyskytnou náznaky poruch prokrvení: vyhleďte lékaře.
- Pokud běžící pilový řetěz narazí na tvrdý předmět, může dojít ke vzniku jisker. Jiskry mohou ve snadno vznětlivém prostředí vyvolat požáry. Může tak dojít k těžkým úrazům či úmrtí osob a ke vzniku věcných škod.
 - ▶ Nikdy nepracujte ve snadno vznětlivém prostředí.
- Když se spínač pustí, běží pilový řetěz ještě krátce dál. Pohybující se pilový řetěz může někoho pořežat. Osoby mohou utrpět těžká zranění.
 - ▶ Vyvívovací pilu držte pevně oběma rukama a počkejte, až se pilový řetěz zastaví.
- V nebezpečné situaci může uživatel propadnout panice a nosný systém nesejmout. Uživatel tím může utrpět těžké zranění.
 - ▶ Předem nacvičte odložení nosného systému.

VAROVÁNÍ

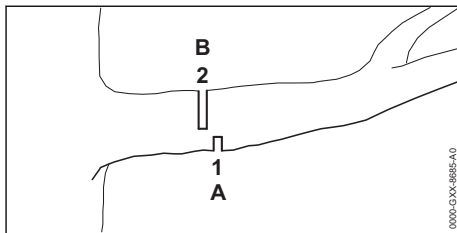

- Pokud se řeže dřevo pod pnutí, může dojít k zaklesnutí vodící lišty. Uživatel může ztratit kontrolu nad vyvívovací pilou a těžce se zranit.
 - ▶ Nejdříve proveďte odlehčovací řez (1) do tlakové strany (A), poté proveďte dělicí řez (2) směrem ke kmenu stromu do tažné strany (B).

NEBEZPEČÍ

- Pokud se pracuje v okolí kabelů vedoucích elektrický proud, může s nimi pilový řetěz přijít do kontaktu a poškodit je. Uživatel může utrpět těžké nebo smrtelné zranění.
 - ▶ Dodržovat odstup 15 m od napětí vodících kabelů.

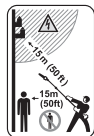

4.7.2 Odvětvování

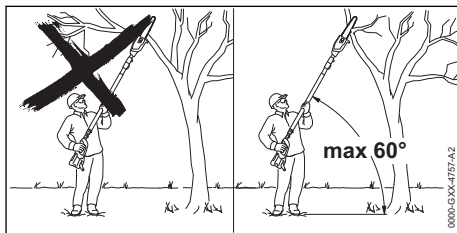

VAROVÁNÍ

- Během odvětvování může spadnout odříznutá větev dolů. Uživatel tím může utrpět těžké zranění.
 - ▶ Nikdy nestůjte pod větví, která se odřezává.
 - ▶ Dodržujte maximálně 60° úhel k horizontále.

4.8 Reakční síly

4.8.1 Zpětný ráz

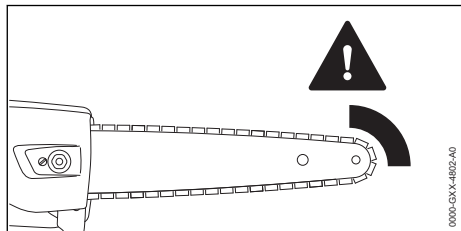

Zpětný ráz může vzniknout níže uvedenými příčinami:

- Běžící pilový řetěz narazí ve vrchní čtvrtině hrotu vodící lišty na nějaký tvrdý předmět a je rychle zbrzděn.
- Obíhající pilový řetěz je sevřen na hrotu vodící lišty.

▲ VAROVÁNÍ

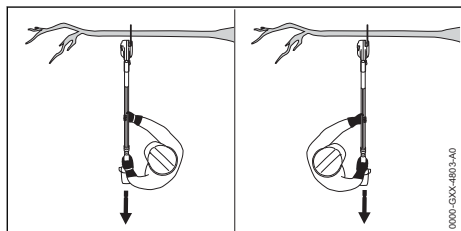

- Pokud dojde ke zpětnému rázu, může být vyvětrovací pila vymrštěna nahoru směrem k uživateli. Uživatel může ztratit kontrolu nad vyvětrovací pilou a může být těžce zraněn nebo usmrčen.
 - ▶ Vyvětrovací pilu držet pevně oběma rukama.
 - ▶ Tělo pracovníka se musí nacházet mimo prodloužené výkyvné pásmo vyvětrovací pily.
 - ▶ Pracovat tak, jak je to popsáno v tomto návodu k použití.
 - ▶ Nikdy nepracovat v pásmu okolo vrchní čtvrtiny hrotu vodící lišty.
 - ▶ Pracovat se správně naostřeným a správně napnutým pilovým řetězem.
 - ▶ Používat pilový řetěz se sníženou tendencí ke zpětnému rázu.
 - ▶ Používat vodící lišty s malým hrotem lišty.
 - ▶ Řezat na plný plyn.

4.8.2 Vtažení

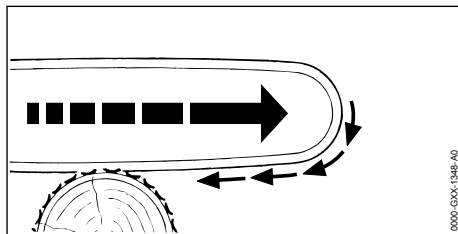

Pokud se pracuje se spodní větví vodící lišty, je vyvětrovací pila tažena pryč od uživatele.

▲ VAROVÁNÍ

- Pokud běžící pilový řetěz narazí na tvrdý předmět a rychle se zbrzdí, může být vyvětrovací pila náhle velmi silně odtažena pryč od uživatele. Uživatel může ztratit kontrolu nad vyvětrovací pilou a může být těžce zraněn nebo usmrčen.
 - ▶ Vyvětrovací pilu držet pevně oběma rukama.
 - ▶ Pracovat tak, jak je to popsáno v tomto návodu k použití.
 - ▶ Vodící lišty vést rovně v řezu.
 - ▶ Ozubený doraz správně nasadit.
 - ▶ Řezat na plný plyn.

4.8.3 Zpětný ráz

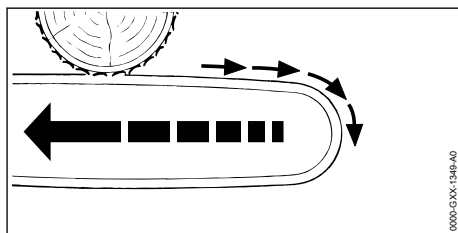

Pokud se pracuje s vrchní větví vodící lišty, je vyvětrovací pila odražena směrem k uživateli.

▲ VAROVÁNÍ

- Pokud běžící pilový řetěz narazí na tvrdý předmět a rychle se zbrzdí, může být vyvětrovací pila náhle velmi silně odmrštěna k uživateli. Uživatel může ztratit kontrolu nad vyvětrovací pilou a může být těžce zraněn nebo usmrčen.
 - ▶ Vyvětrovací pilu držet pevně oběma rukama.
 - ▶ Pracovat tak, jak je to popsáno v tomto návodu k použití.
 - ▶ Vodící lišty vést rovně v řezu.
 - ▶ Řezat na plný plyn.

4.9 Přeprava

4.9.1 Vyvětovací pila

▲ VAROVÁNÍ

- Během přepravy se může vyvětovací pila převrátit nebo pohnout. Může dojít k úrazům osob a ke vzniku věcných škod.



- ▶ Vyměňte akumulátor.

- ▶ Nasuňte kryt řetězu na vodící lištu tak, aby byla celá vodící lišta zakrytá.
- ▶ Vyvětovací pilu zajistěte upínacím popruhem, řemenem nebo sítkou tak, aby se nemohla převrátit ani pohnout.

4.9.2 Akumulátor

▲ VAROVÁNÍ

- Akumulátor není chráněn proti všem okolním vlivům. Pokud je akumulátor vystaven určitým okolním vlivům, může být poškozen a může dojít ke vzniku věcných škod.
 - ▶ Poškozený akumulátor nepřepravujte.
- Během přepravy se může akumulátor převrátit nebo pohnout. Může dojít k úrazům osob a ke vzniku věcných škod.
 - ▶ Akumulátor v balení zabalte tak, aby se nemohl pohybovat.
 - ▶ Balení zajistěte tak, aby se nemohlo pohybovat.

4.10 Skladování

4.10.1 Vyvětovací pila

▲ VAROVÁNÍ

- Děti nemohou rozpoznat ani odhadnout nebezpečí hrozcí vyvětovací pilou. Děti mohou utrpět těžké úrazy.



- ▶ Vyměňte akumulátor.

- ▶ Nasuňte kryt řetězu na vodící lištu tak, aby byla celá vodící lišta zakrytá.
- ▶ Vyvětovací pilu skladujte mimo dosah dětí.
- Elektrické kontakty na vyvětovací pile a kovové konstrukční díly mohou vlivem vlhka zkorodovat. Vyvětovací pila se může poškodit.



- ▶ Vyměňte akumulátor.

- ▶ Vyvětovací pilu skladujte v čistém a suchém stavu.
- Pokud jsou zdi vedeny elektrické kabely a trubky, může dojít při montáži nástěnného držáku na zeď k jejich poškození. Kontakt s kabely vedoucími elektrický proud může vést k zásahu elektrickým proudem. Může dojít k těžkým úrazům osob a ke vzniku věcných škod.
 - ▶ Zajistěte, aby na plánovaném místě nebyly ve zdi vedeny žádné elektrické kabely a trubky.
- Pokud nástěnný držák není na zeď namontován tak, jak je to v tomto návodu k použití popsáno, mohou nástěnný držák nebo vyvětovací pila spadnout na zem. Může dojít k úrazům osob a ke vzniku věcných škod.
 - ▶ Nástěnný držák namontujte na zeď tak, jak je to popsáno v tomto návodu k použití.

4.10.2 Akumulátor

▲ VAROVÁNÍ

- Děti nemohou rozpoznat ani odhadnout nebezpečí vyplývající z akumulátoru. Děti mohou utrpět těžké úrazy.
 - ▶ Akumulátor skladujte mimo dosah dětí.
- Akumulátor není chráněn proti všem okolním vlivům. Pokud je akumulátor vystaven určitým okolním vlivům, může dojít k neopravitelnému poškození.
 - ▶ Akumulátor skladujte v čistém a suchém stavu.
 - ▶ Skladujte akumulátor v uzavřeném prostoru.
 - ▶ Akumulátor skladujte odděleně od vyvětovací pily.
 - ▶ Pokud je akumulátor uložen v nabíječce: odpojte síťový konektor a uložte akumulátor se stavem nabití mezi 40 % a 60 % (2 zelená svítící světla LED).
 - ▶ Akumulátor je třeba skladovat v rámci zadaných teplotních mezí, 19.5.

4.11 Čištění, údržba a opravy

▲ VAROVÁNÍ

- Pokud je akumulátor během čištění, údržby nebo opravy vsazen, může dojít k nechtěnému zapnutí vyvětovací pily. Může dojít k těžkým úrazům osob a ke vzniku věcných škod.



- ▶ Vyměňte akumulátor.

- Agresivní čisticí prostředky, čištění pomocí vodního proudu nebo špičatými předměty

mohou vyvětrovací pilu, vodící lištu, pilový řetěz nebo akumulátor poškodit. Pokud se vyvětrovací pila, vodící lišta, pilový řetěz nebo akumulátor nečistí správně, nemohou konstrukční díly správně fungovat a bezpečnostní zařízení mohou být vyřazena z provozu.

Osoby mohou utrpět těžká zranění.

- ▶ Vyvětrovací pilu, vodící lištu, pilový řetěz a akumulátor čistěte tak, jak je to popsáno v tomto návodu k použití.
- Pokud se vyvětrovací pila, vodící lišta, pilový řetěz nebo akumulátor neudržují nebo neopravují správně, nemohou konstrukční díly správně fungovat a bezpečnostní zařízení mohou být vyřazena z provozu. Může dojít k těžkým úrazům nebo usmrcení osob.
 - ▶ Vyvětrovací pilu a akumulátor nikdy neopravujte ani neprovádějte údržbářské úkony sám/sama.
 - ▶ Pokud se na vyvětrovací pile nebo na akumulátoru musí provést údržbářské úkony nebo opravy: vyhledejte odborného prodejce výrobků STIHL.
 - ▶ Na vodící liště a pilovém řetězu provádějte údržbářské úkony a opravy tak, jak je to popsáno v tomto návodu k použití.
- Během čištění nebo údržby pilového řetězu se může uživatel pořezat o ostré řezné zuby. Uživatel se může zranit.



- ▶ Noste pracovní rukavice z odolného materiálu.

5 Příprava vyvětrovacích nůžek k použití

5.1 Příprava vyvětrovací pily k použití

Před každým započatím práce se musí provést níže uvedené kroky:

- ▶ Zajistěte, aby se níže uvedené konstrukční díly nacházely v bezpečném stavu:
 - Vyvětrovací pila, 4.6.1.
 - Vodící lišta, 4.6.2.
 - Pilový řetěz, 4.6.3.
 - Akumulátor, 4.6.4.
- ▶ Zkontrolujte akumulátor, 10.6.
- ▶ Akumulátor zcela nabijte tak, jak je to popsáno v návodu k použití pro nabíječky STIHL AL 101, 301, 500.
- ▶ Vyčistěte vyvětrovací pilu, 15.1.
- ▶ Montáž tyče, 7.1.1.
- ▶ Namontujte vodící lištu a pilový řetěz, 7.2.1.
- ▶ Napněte pilový řetěz, 7.3.

- ▶ Doplňte adhezni olej pro pilové řetězy, 7.4.
- ▶ Zkontrolujte ovládací prvky, 10.4.
 - ▶ Pokud během zkoušky ovládacích prvků blikají na akumulátoru 3 LED červeně: vyjměte akumulátor a vyhledejte odborného prodejce výrobků STIHL.
Ve vyvětrovací pile je porucha.
- ▶ Zkontrolujte mazání pilového řetězu, 10.5.
- ▶ Pokud tyto kroky nemohou být provedeny: vyvětrovací pilu nepoužívejte a vyhledejte odborného prodejce výrobků STIHL.

6 Nabíjení akumulátoru a světla LED

6.1 Nabíjení akumulátoru

Doba nabíjení je závislá na různých vlivech, jakými je např. teplota akumulátoru nebo teplota okolí. Pro dosažení optimálního výkonu dodržujte doporučené teplotní rozsahy, 19.6. Skutečná doba nabíjení se může od uvedené doby nabíjení lišit. Doba nabíjení je uvedena na adrese www.stihl.com/charging-times.

- ▶ Akumulátor nabíjejte podle návodu k použití nabíječky STIHL AL 101, 301, 500.

6.2 Indikace stavu nabití

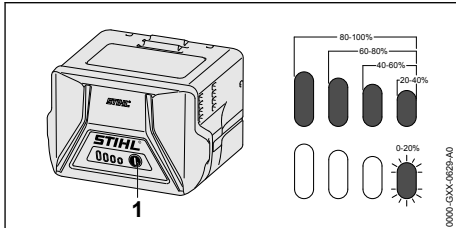

- ▶ Stisknout tlačítko (1). Světla LED svítí po dobu cca. 5 vteřin zeleně a udávají stav nabití.
- ▶ Pokud pravé světlo LED bliká zeleně: akumulátor nabít.

6.3 Světla LED na akumulátoru

Světla LED mohou signalizovat stav nabití nebo poruchy na akumulátoru. Světla LED mohou svítit zeleně nebo červeně nebo blikat.

Pokud světla LED svítí zeleně nebo blikají, je signalizován stav nabití.

- ▶ Pokud světla LED svítí červeně nebo blikají: odstranit závady, 18.

Ve vyvětrovací pile nebo v akumulátoru je porucha.

7 Smontování vyvívacích nůžek

7.1 Montáž a demontáž tyče

7.1.1 Montáž tyče

- ▶ Vypněte vyvívací pilu a vyjměte akumulátor.

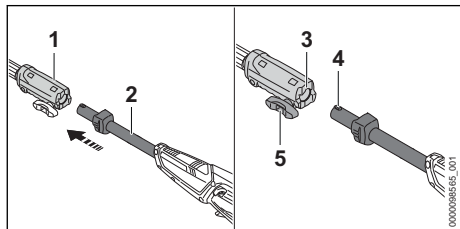

- ▶ Spojovací objímku[°](1) a tyč[°](2) vyrovnajte tak, aby drážka[°](3) a čep[°](4) směřovaly nahoru.
- ▶ Tyč[°](2) vsuňte do spojovací objímky (1).
- ▶ Roubíkovým šroubem[°](5) otáčejte po směru hodinových ručiček a pevně ho utáhněte.

7.1.2 Provedte demontáž tyče

- ▶ Vypněte vyvívací pilu a vyjměte akumulátor.
- ▶ Roubíkovým šroubem otáčejte proti chodu hodinových ručiček.
- ▶ Tyč vytáhněte ze spojovací objímky.

7.2 Montáž a demontáž vodící lišty a pilového řetězu

7.2.1 Namontujte vodící lištu a pilový řetěz

Kombinace vodící lišty a pilového řetězu, které se hodí k řetězce a směřjí být namontovány, jsou uvedeny v technických datech, 20.1.

- ▶ Vypněte vyvívací pilu a vyjměte akumulátor.

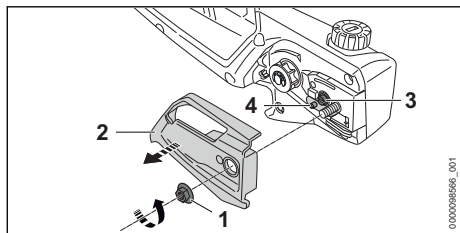

- ▶ Otáčejte maticí (1) v protisměru chodu hodinových ručiček tak dlouho, až se víko řetězky (2) dá sejmut.
- ▶ Sejměte víko řetězky (2).

- ▶ Otáčejte napínacím šroubem (3) v protisměru chodu hodinových ručiček tak dlouho, až napínací smykadlo (4) přilehne vlevo k tělesu.

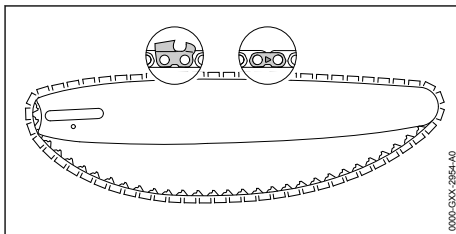

- ▶ Pilový řetěz vložte do drážky vodící lišty tak, aby šípky na spojovacích člancích pilového řetězu na horní straně ukazovaly ve směru běhu pilového řetězu.

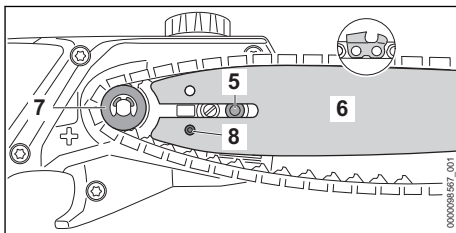

- ▶ Vodící lištu s pilovým řetězem nasadíte na vyvívací pilu tak, aby byly splněny níže uvedené podmínky:
 - Vodící články pilového řetězu sedí v zubech řetězky (7).
 - Šroub s nákruzkem (5) sedí v podlouhlém otvoru vodící lišty (6).
 - Čep napínacího smykadla (4) sedí v otvoru (8) vodící lišty (6).

Orientace vodící lišty (6) nehraje žádnou roli. Natištěný nápis na vodící liště (6) může být i vzhůru nohama.

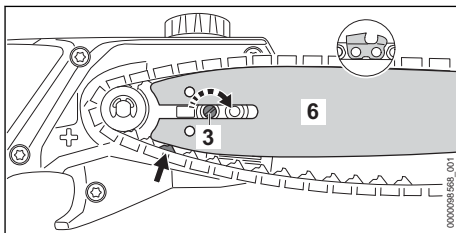

- ▶ Otáčejte napínacím šroubem (3) ve směru chodu hodinových ručiček tak dlouho, až pilový řetěz přilehne k vodící liště. Přitom zaveďte vodící články pilového řetězu do drážky vodící lišty. Vodící lišta (6) a pilový řetěz přiléhají k vyvrtovací pile.
- ▶ Přiložte víko řetězky (2) k vyvrtovací pile tak, aby lícovalo s vyvrtovací pilou.
- ▶ Našroubujte matici (1) a pevně ji utáhněte.

7.2.2 Demontáž vodící lišty a pilového řetězu

- ▶ Vypněte vyvrtovací pilu a vyjměte akumulátor.
- ▶ Otáčejte matici v protisměru chodu hodinových ručiček tak dlouho, až se dá víko řetězky sejmout.
- ▶ Víko řetězky sejměte.
- ▶ Napínacím šroubem otáčejte v protisměru chodu hodinových ručiček až na doraz. Pilový řetěz je povolen.
- ▶ Sejměte vodící lištu a pilový řetěz.

7.3 Napínání pilového řetězu

Během práce se pilový řetěz prodlužuje nebo smršťuje. Napnutí pilového řetězu se mění. Během práce se musí napnutí pilového řetězu pravidelně kontrolovat a musí se provádět dodatečné napnutí.

- ▶ Vypněte vyvrtovací pilu a vyjměte akumulátor.

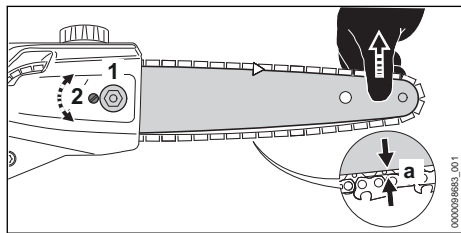

- ▶ Povolte matici (1).
- ▶ Nazdvihněte vodící lištu u jejího hrotu a otáčejte napínacím kolečkem (2) ve směru chodu hodinových ručiček tak dlouho, až jsou splněny níže uvedené podmínky:
 - Vzdálenost a ve středu vodící lišty je 1 mm až 2 mm.
 - Pilový řetěz lze ještě po vodící liště dvěma prsty a s nepatrnou silou táhnout.
- ▶ Držte vodící lištu u jejího hrotu i nadále nadzvednutou a pevně utáhněte matici (1).
- ▶ Pokud vzdálenost a ve středu vodící lišty není 1 mm až 2 mm: pilový řetěz znovu napněte.

7.4 Doplníte adhezni olej pro pilové řetězy

Adhezni olej pro pilové řetězy maže a chladí obíhající pilový řetěz.

- ▶ Vypněte vyvrtovací pilu a vyjměte akumulátor.
- ▶ Vyvrtovací pilu položte na rovnou plochu tak, aby uzávěr olejové nádržky směřoval nahoru.
- ▶ Pásmo okolo uzávěru olejové nádržky očistěte vlhkým hadrem.

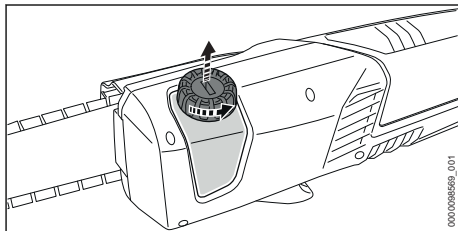

- ▶ Pomocí vhodného nástroje otáčejte uzávěrem olejové nádržky proti směru hodinových ručiček tak dlouho, až lze uzávěr olejové nádržky sejmout.
- ▶ Uzávěr olejové nádržky sejměte.
- ▶ Adhezni olej pro pilové řetězy vlijte tak, aby nedošlo k žádnému rozlití adhezniho oleje a aby olejová nádržka nebyla naplněna až po okraj.

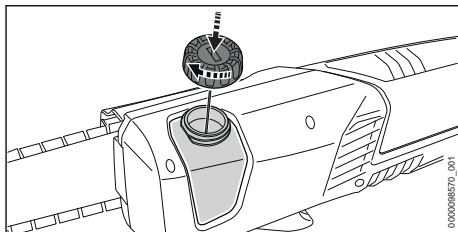

- ▶ Nasadte uzávěr olejové nádržky na olejovou nádržku.
- ▶ Pomocí vhodného nástroje otáčejte uzávěrem olejové nádržky po směru hodinových ručiček a pevně ho utáhněte. Olejová nádržka je uzavřena.

8 Vsazení a vyjmutí akumulátoru

8.1 Vsaďte akumulátor

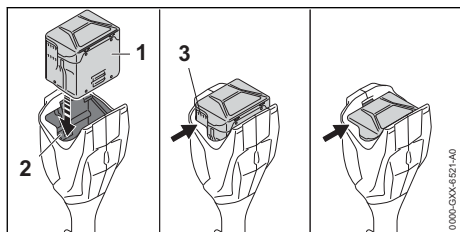

- ▶ Akumulátor (1) vlačíte do akumulátorové šachty (2) tak dlouho, až se ozve slyšitelné kliknutí.

Větrací štěrby (3) jsou ještě viditelné a akumulátor (1) je zajištěn v akumulátorové šachtě (2). Mezi vyvětvovací pilou a akumulátorem (1) není žádný elektrický kontakt.

- ▶ Akumulátor (1) zamáčkněte do akumulátorové šachty (2) až na doraz.

Akumulátor (1) se s druhým kliknutím zaaretuje a větrací štěrby (3) již nejsou viditelné.

8.2 Vyměte akumulátor

- ▶ Položte vyvětvovací pilu na rovnou plochu.
- ▶ Jednu ruku držte před akumulátorovou šachtou tak, aby akumulátor (2) nemohl vypadnout.

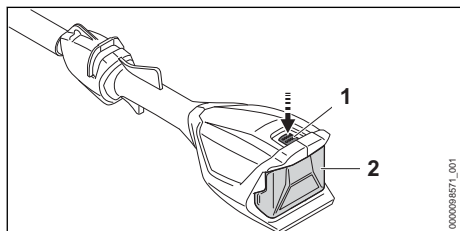

- ▶ Stiskněte aretační páčku (1). Akumulátor (2) je deblokován a lze ho vyjmout.

9 Zapnutí a vypnutí vyvětvovacích nůžek

9.1 Zapněte vyvětvovací pilu

- ▶ Vyvětvovací pilu držte pevně jednou rukou za ovládací rukojeť tak, aby palec obepínal ovládací rukojeť.
- ▶ Držte vyvětvovací pilu druhou rukou za hadicový hmatec tak, aby palec hadicový hmatec obepínal.

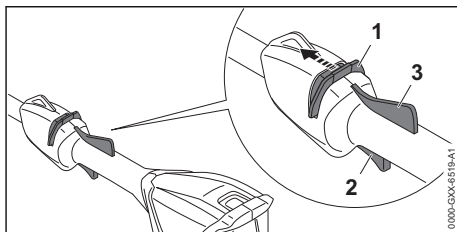

- ▶ Deblokační šoupátko (1) posuňte palcem směrem k foukací trubce a držte je.
- ▶ Ukazováčkem stiskněte spínač (2) a stisknutý ho držte.

Vyvětvovací pila akceleruje a pilový řetěz se rozběhne. Deblokovací šoupátko (1) můžete pustit.

Když je stisknutá Ergo-páčka (3), zůstane spínač (2) odblokován. Tím může být spínač puštěn a opět stisknut, aniž by bylo nutné posunout deblokovací šoupátko opětně směrem k pilovému řetězu.

Pokud se spínač (2) a Ergo-páčka (3) pustí, je spínač (3) zablokován. Deblokovací šoupátko (1) musí být znovu posunuto směrem k pilovému řetězu a tam drženo, aby se spínač (2) deblokoval.

9.2 Vypnutí vyvětvovací pily

- ▶ Pusťte spínač a ergo-páčku.
- ▶ Počkejte, až se pilový řetěz po cca 1 sekundě již nepohybuje.
- ▶ Pokud se pilový řetěz po cca 1 sekundě stále ještě pohybuje, vyjměte akumulátor a vyhledejte odborného prodejce výrobků STIHL. Vyvětvovací pila je defektní.

10 Kontrola vyvětvovacích nůžek a akumulátoru

10.1 Kontrola řetězky

- ▶ Vypněte vyvětvovací pilu a vyjměte akumulátor.
- ▶ Demontujte víko řetězky.
- ▶ Demontujte vodící lištu a pilový řetěz.

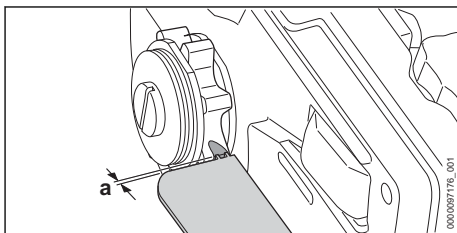

- ▶ Vyběhané stopy na řetězce přezkoušejte porovnávacím kalibrem STIHL.
- ▶ Pokud jsou vyběhané stopy hlubší než $a = 0,5 \text{ mm}$: vyvětřovací pilu nepoužívejte a vyhledejte odborného prodejce výrobků STIHL.
Řetězka musí být vyměněna.

10.2 Kontrola vodicí lišty

- ▶ Vypněte vyvětřovací pilu a vyjměte akumulátor.
- ▶ Demontujte pilový řetěz a vodicí lištu.

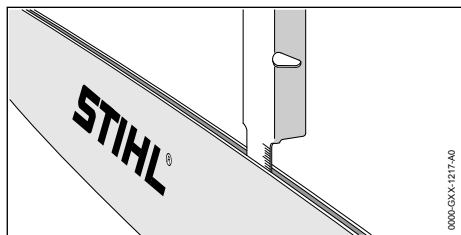

- ▶ Změřte hloubku drážky vodicí lišty stupnicovou tyčí pilovací měřky STIHL.
- ▶ Vodicí lištu vyměňte, pokud je splněna jedna z níže uvedených podmínek:
 - Vodicí lišta je poškozená.
 - Naměřená hloubka drážky je menší než menší povolená hloubka drážky vodicí lišty,  19.3.
 - Drážka vodicí lišty je zúžená nebo roztažená.
- ▶ V případě nejasností: vyhledejte odborného prodejce výrobků STIHL.

10.3 Kontrola pilového řetězu

- ▶ Vypněte vyvětřovací pilu a vyjměte akumulátor.

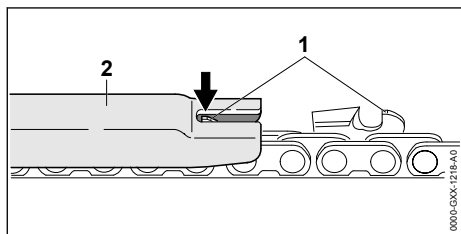

- ▶ Změřte výšku omezovače hloubky (1) pilovací měrkou STIHL (2). Pilovací měřka STIHL musí být vhodná pro rozteč pilového řetězu.
- ▶ Pokud omezovač hloubky (1) přesahuje pilovací měřku (2): omezovač hloubky (1) dodatečně spilujte,  16.2.

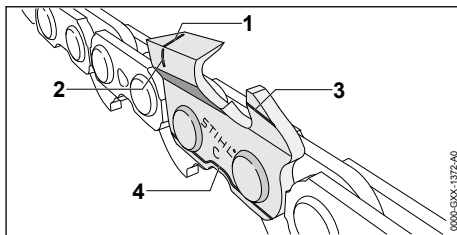

- ▶ Zkontrolujte, jsou-li viditelné značky opotřebení (1 až 4) na řezných zubech.
- ▶ Pokud není některá ze značek opotřebení na některém řezném zubu viditelná: motorovou pilu nepoužívejte a vyhledejte odborného prodejce výrobků STIHL.
- ▶ Pilovací měřku STIHL zkontrolujte, je-li dodržen úhel ostření řezných zubů o velikosti 30° . Pilovací měřka STIHL musí být vhodná pro rozteč pilového řetězu.
- ▶ Pokud není úhel ostření o velikosti 30° dodržen: pilový řetěz naostřete.
- ▶ V případě nejasností: vyhledejte odborného prodejce výrobků STIHL.

10.4 Kontrola ovládacích prvků

Deblokovací šoupátko, ergo-páčka a spínač

- ▶ Vyjměte akumulátor.
- ▶ Pokuste se stisknout spínač bez stisknutí deblokovacího šoupátka.
- ▶ Pokud se spínač dá stisknout: vyvětřovací pilu nepoužívejte a vyhledejte odborného prodejce výrobků STIHL.
Deblokovací šoupátko je vadné.
- ▶ Posuňte deblokovací šoupátko palcem směrem k pilovému řetězu a držte je.
- ▶ Stiskněte ergo-páčku a držte ji stisknutou.
- ▶ Stiskněte spínač.
Deblokovací šoupátko můžete pustit.
- ▶ Pusťte spínač a ergo-páčku.
- ▶ Pokud se deblokovací šoupátko, spínač nebo ergo-páčka těžce pohybují nebo se neodpruží do výchozí polohy: vyvětřovací pilu nepoužívejte a vyhledejte odborného prodejce výrobků STIHL.
Deblokovací šoupátko, spínač nebo ergo-páčka jsou vadné.

Zapnutí vyvětřovací pily

- ▶ Vsaďte akumulátor.
- ▶ Deblokovací šoupátko posuňte palcem směrem k pilovému řetězu a držte je.
- ▶ Stiskněte spínač a stisknutý ho držte.
Pilový řetěz se pohybuje.

- ▶ Pokud 3 LED blikají červeně: vyjměte akumulátor a vyhledejte odborného prodejce výrobků STIHL.
- ▶ Ve vyvětrovací pile je porucha.
- ▶ Pusťte spínač.
- ▶ Pilový řetěz se po cca 1 sekundě již nepohybuje.
- ▶ Pokud se pilový řetěz po cca 1 sekundě stále ještě pohybuje: vyjměte akumulátor a vyhledejte odborného prodejce výrobků STIHL. Vyvětrovací pila je defektní.

10.5 Kontrola mazání pilového řetězu

- ▶ Vsadit akumulátor.
- ▶ Vodící lištu nasměrovat na nějakou světlou plochu.
- ▶ Vyvětrovací pilu zapnout.
- ▶ Adhezní olej pro pilové řetězy je odstříkáván a je na světlé ploše viditelný. Mazání pilového řetězu je funkční.
- ▶ Pokud není viditelný žádný odstříkovaný adhezní olej:
 - ▶ Vlít adhezní olej pro pilové řetězy.
 - ▶ Mazání řetězu opětně přezkoušet.
 - ▶ Pokud není adhezní olej pro pilové řetězy stále ještě na světlé ploše viditelný: vyvětrovací pilu nepoužívat a vyhledat odborného prodejce výrobků STIHL. Mazání řetězu je defektní.

10.6 Kontrola akumulátoru

- ▶ Stisknout tlačítko na akumulátoru. Světla LED svítí nebo blikají.
- ▶ Pokud světla LED nesvítí nebo neblíkají: akumulátor nepoužívat a vyhledat odborného prodejce výrobků STIHL.
- ▶ V akumulátoru je porucha.

11 Práce s vyvětrovacími nůžkami

11.1 Jak vyvětrovací pilu držet a vést

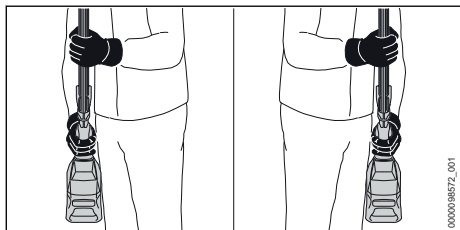

- ▶ Vyvětrovací pilu držte pevně jednou rukou za ovládací rukojeť tak, aby palec obepínal ovládací rukojeť.
- ▶ Držte vyvětrovací pilu druhou rukou za hadicový hmatec tak, aby palec hadicový hmatec obepínal.

11.2 Odvětvování

Oddělovací řez

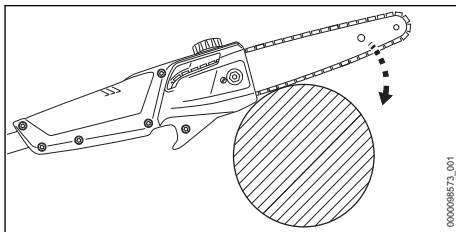

- ▶ Vodící lištu umístíte na větev podle obrázku.
- ▶ Vodící lištu na plný plyn zatlačte pákovitým pohybem proti větvě.
- ▶ Větev proříznete spodní stranou vodící lišty.

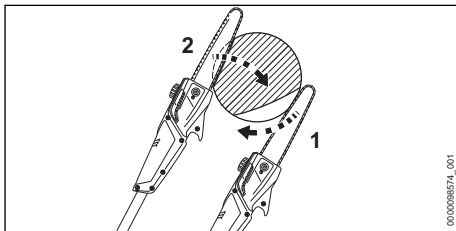

- ▶ Pokud je větev pod napětím: zařízněte odlehčovací řez (1) do tlakové strany a poté ji z tažné strany proříznete dělicím řezem (2).

Řezání tlustých větví

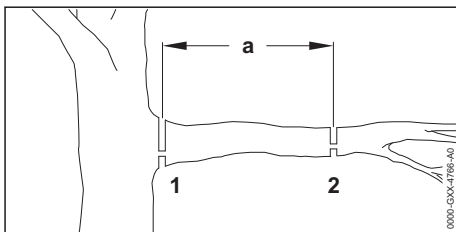

- ▶ Větev zkratíte oddělovacím řezem za pomoci odlehčovacího řezu (2) v místě odříznutí (2) ve vzdálenosti $a = 20$ cm před požadovaným místem odříznutí (1).
- ▶ Proveďte na požadovaném místě oddělovací řez s odlehčovacím řezem (1).

Abyste se dosáhlo optimálního výkonu, dbejte na dodržování doporučených teplotních mezí,  19.6.

12 Po skončení práce

12.1 Po skončení práce

- ▶ Vypněte vyvětřovací pilu a vyjměte akumulátor.
- ▶ Pokud je vyvětřovací pila mokrá: vyvětřovací pilu nechejte uschnout.
- ▶ Pokud je akumulátor moký nebo vlhký: akumulátor nechejte uschnout,  19.6.
- ▶ Vyvětřovací pilu vyčistěte.
- ▶ Vyčistěte vodící lištu a pilový řetěz.
- ▶ Matici na víku řetězky odšroubujte.
- ▶ Napínacím šroubem otočte 2 otáčky v protisměru chodu hodinových ručiček. Pilový řetěz je povolen.
- ▶ Matici na víku řetězky utáhněte.
- ▶ Nasuňte kryt řetězu na vodící lištu tak, aby byla celá vodící lišta zakrytá.
- ▶ Vyčistěte akumulátor.

13 Přeprava

13.1 Přeprava vyvětřovací pily

- ▶ Vypněte vyvětřovací pilu a vyjměte akumulátor.
- ▶ Nasuňte kryt řetězu na vodící lištu tak, aby byla celá vodící lišta zakrytá.

Přenášení vyvětřovací pily

- ▶ Vyvětřovací pilu noste jednou rukou za tyč tak, aby vodící lišta směřovala dozadu.

Přeprava vyvětřovací pily ve vozidle

- ▶ Proveďte demontáž tyče.
- ▶ Pokud se bude vyvětřovací pila přepravovat ve vozidle: zajistěte, aby se vyvětřovací pila nemohla převrátit ani pohybovat.

13.2 Přeprava akumulátoru

- ▶ Vypněte vyvětřovací pilu a vyjměte akumulátor.
- ▶ Zajistěte, aby byl akumulátor ve stavu odpovídající bezpečnosti.
- ▶ Akumulátor zabalte tak, aby se v balení nemohl pohybovat.
- ▶ Balení zajistěte tak, aby se nemohlo pohybovat.

Akumulátor podléhá požadavkům pro přepravu nebezpečných nákladů. Akumulátor je zařazen jako UN 3480 (lithium-iontové baterie) a byl přezkoušen podle manuálu UN Zkoušky a kritéria, díl III, podkapitola 38.3.

Převážní předpisy jsou uvedené na adrese www.stihl.com/safety-data-sheets.

14 Skladování

14.1 Skladování vyvětřovací pily

- ▶ Vypněte vyvětřovací pilu a vyjměte akumulátor.
- ▶ Nasuňte kryt řetězu na vodící lištu tak, aby byla celá vodící lišta zakrytá.
- ▶ Vyvětřovací pilu skladujte tak, aby byly splněny níže uvedené podmínky:
 - Vyvětřovací pila je mimo dosah dětí.
 - Vyvětřovací pila je čistá a suchá.
- ▶ Pokud se vyvětřovací pila bude skladovat déle než 30 dní: vodící lištu a pilový řetěz demonstujte.

14.2 Skladování akumulátoru

STIHL doporučuje skladovat akumulátor ve stavu nabití mezi 40 % a 60 % (2 zelené svítící LED).

- ▶ Akumulátor skladujte tak, aby byly splněny níže uvedené podmínky:
 - Akumulátor je mimo dosah dětí.
 - Akumulátor je čistý a suchý.
 - Akumulátor je v uzavřeném prostoru.
 - Akumulátor je oddělen od vyvětřovací pily.
 - Pokud je akumulátor uložen v nabíječce: odpojte síťový konektor a uložte akumulátor se stavem nabití mezi 40 % a 60 % (2 zelená svítící světla LED).
 - Akumulátor neskladujte mimo udávané teplotní rozsahy,  19.5.

UPOZORNĚNÍ

- Pokud se akumulátor neskladuje tak, jak je popsáno v tomto návodu k použití, může dojít k jeho úplnému vybití a nevratnému poškození.
 - ▶ Před uskladněním vybitý akumulátor nabijte. STIHL doporučuje skladovat akumulátor ve stavu nabití mezi 40 % a 60 % (2 zelené svítící LED).
 - ▶ Akumulátor skladujte odděleně od vyvětřovací pily.

14.3 Odvětvovací pilu skladujte v nástěnném držáku

Odvětřovací pila může být skladována v nástěnném držáku.

Montáž nástěnného držáku

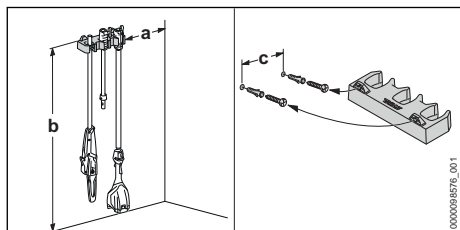

- ▶ Nástěnný držák namontujte na zeď tak, aby byly splněny níže uvedené podmínky:
 - Je použit vhodný přípevňovací materiál.
 - Nástěnný držák je vodorovný.
 Jsou dodrženy následující rozměry:
 - a = nejméně 20 cm
 - b = nejméně 170 cm
 - c = 22,8 cm

Vložte odvětvovací pilu do nástěnného držáku

- ▶ Vypněte vyvětvovací pilu a vyjměte akumulátor.
- ▶ Nasuňte kryt řetězu na vodící lištu tak, aby byla celá vodící lišta zakrytá.
- ▶ Proveďte demontáž tyče.
- ▶ Zavěste tyč se spojovací objímkou.
- ▶ Zavěste hadicový hmatec se spojovací objímkou.

15 Čištění

15.1 Čištění vyvětvovací pily

- ▶ Vypněte vyvětvovací pilu a vyjměte akumulátor.
- ▶ Vyvětvovací pilu očistěte vlhkým hadrem nebo prostředkem na rozpouštění pryskyřic STIHL.
- ▶ Větrací štěrbinu vyčistěte štětcem.
- ▶ Odstraňte z akumulátorové šachty cizí předměty a vyčistěte akumulátorovou šachtu vlhkým hadrem.
- ▶ Elektrické kontakty v akumulátorové šachtě vyčistěte štětcem nebo měkkým kartáčem.
- ▶ Demontujte víko řetězky.
- ▶ Pásmo okolo řetězky očistěte vlhkým hadrem nebo prostředkem na rozpouštění pryskyřic STIHL.
- ▶ Namontujte víko řetězky.

15.2 Vyčistěte vodící lištu a pilový řetěz.

- ▶ Vypněte vyvětvovací pilu a vyjměte akumulátor.
- ▶ Demontujte vodící lištu a pilový řetěz.

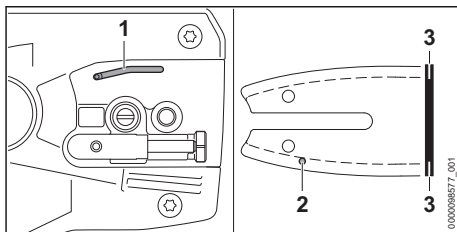

- ▶ Výstupní kanálek oleje (1), vstupní kanálek oleje (2) a drážku (3) vyčistěte štětcem, měkkým kartáčem nebo prostředkem na rozpouštění pryskyřic STIHL.
- ▶ Pilový řetěz vyčistěte štětcem, měkkým kartáčem nebo prostředkem na rozpouštění pryskyřic STIHL.
- ▶ Namontujte vodící lištu a pilový řetěz.

15.3 Čištění akumulátoru

- ▶ Akumulátor vyčistěte vlhkým hadrem.

16 Údržba

16.1 Odstranění otřepů na vodící liště

Na vnější hraně vodící lišty mohou vzniknout otřepy.

- ▶ Otřepy odstranit plochým pilníkem nebo vyrovnávačem vodících lišt STIHL.
- ▶ V případě stávajících nejasností: vyhledat odborného prodejce výrobků STIHL.

16.2 Ostření pilového řetězu

Správné ostření pilového řetězu vyžaduje velkou praxi.

Pomůckou pro správné ostření pilového řetězu jsou pilníky STIHL, pilovací pomůcky STIHL, ostřicí přístroje STIHL a brožurka „Ostření pilových řetězů STIHL“. Brožurka je dostupná na adrese www.stihl.com/sharpening-brochure.

STIHL doporučuje nechat pilové řetězy ostřit u odborného prodejce výrobků STIHL.

VAROVÁNÍ

- Rezné zuby pilového řetězu jsou ostré. Uživatel se může pořezat.
 - ▶ Noste pracovní rukavice z odolného materiálu.

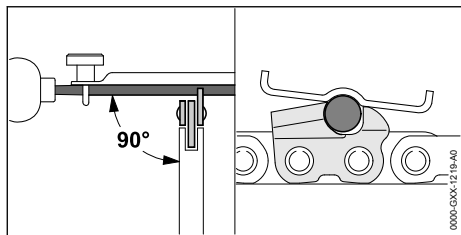

- ▶ Každý řezný zub ostřete kulatým pilníkem tak, až jsou splněny níže uvedené podmínky:
 - Kulatý pilník je vhodný pro rozteč pilového řetězu.
 - Kulatý pilník je veden směrem zevnitř ven.
 - Kulatý pilník je veden v pravém úhlu k vodící liště.
 - Je dodržen úhel ostření 30°.

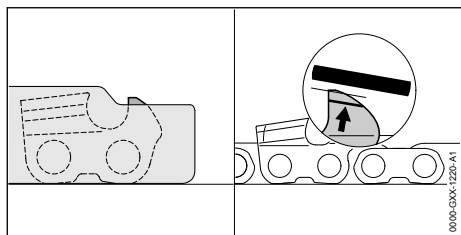

18 Odstranění poruch

18.1 Odstranění poruch na vyvětovací pile nebo akumulátoru

Porucha	Světla LED na akumulátoru	Příčina	Odstranění závady
Při zapnutí se vyvětovací pila nerozběhne.	1 LED bliká zeleně.	Stav nabití akumulátoru je příliš nízký.	▶ Akumulátor nabíjejte tak, jak je to popsáno v návodu k použití pro nabíječky STIHL AL 101, 301, 500.
	1 dioda LED svítí červeně.	Akumulátor je příliš teplý nebo příliš studený.	▶ Vyměňte akumulátor. ▶ Nechejte akumulátor vychladnout nebo zahřát.
	3 LED blikají červeně.	Ve vyvětovací pile je porucha.	▶ Vyměňte akumulátor. ▶ Vyčistěte elektrické kontakty v akumulátorové šachtě. ▶ Vsaďte akumulátor. ▶ Zapněte vyvětovací pilu. ▶ Pokud 3 světla LED i nadále červeně blikají: vyvětovací pilu nepoužívejte a vyhledejte odborného prodejce výrobků STIHL.
	3 LED svítí červeně.	Vyvětovací pila je příliš teplá.	▶ Vyměňte akumulátor. ▶ Vyvětovací pilu nechejte vychladnout.
	4 LED blikají červeně.	V akumulátoru došlo k poruše.	▶ Vyměňte akumulátor a opět ho vsaďte. ▶ Zapněte vyvětovací pilu. ▶ Pokud 4 světla LED i nadále červeně blikají: akumulátor nepoužívejte a vyhledejte odborného prodejce výrobků STIHL.

- ▶ Omezovač hloubky spilujte tak, aby byl na stejné rovině s pilovací měrkou STIHL a paralelně ke značkám opotřebení. Pilovací měrka STIHL musí být vhodná pro rozteč pilového řetězu.
- ▶ V případě nejasností vyhledejte odborného prodejce výrobků STIHL.

17 Oprava

17.1 Oprava vyvětovací pily a akumulátoru

- Uživatel nemůže vyvětovací pilu, vodící lištu, pilový řetěz a akumulátor opravovat sám.
- ▶ Pokud jsou vyvětovací pila, vodící lišta nebo pilový řetěz poškozeni: vyvětovací pilu, vodící lištu nebo pilový řetěz nepoužívat a vyhledat odborného prodejce výrobků STIHL.
 - ▶ Pokud je akumulátor defektní nebo poškozený, vyměnit ho.

Porucha	Světla LED na akumulátoru	Příčina	Odstranění závady
		Elektrické spojení mezi vyvětovací pilou a akumulátorem je přerušené.	<ul style="list-style-type: none"> ▶ Vyjměte akumulátor. ▶ Vyčistěte elektrické kontakty v akumulátorové šachtě. ▶ Vsaďte akumulátor.
		Je vlhká vyvětovací pila nebo akumulátor.	▶ Vyvětovací pilu nebo akumulátor nechejte uschnout, ☞ 19.6.
Vyvětovací pila se za provozu vypíná.	3 LED svítí červeně.	Vyvětovací pila je příliš teplá.	<ul style="list-style-type: none"> ▶ Vyjměte akumulátor. ▶ Vyvětovací pilu nechejte vychladnout.
		Existuje elektrická porucha.	<ul style="list-style-type: none"> ▶ Vyjměte akumulátor a opět ho vsaďte. ▶ Zapněte vyvětovací pilu.
		Pilový řetěz je příliš silně napnutý.	▶ Správně napněte pilový řetěz.
Řezný výkon vyvětovací pily klesá.		Pilový řetěz není správně naostřen.	▶ Pilový řetěz správně naostřete.
		Pilový řetěz je příliš silně napnutý.	▶ Správně napněte pilový řetěz.
		Systém mazání dodává pilovému řetězu příliš málo adhezního oleje.	▶ Vyvětovací pilu nepoužívejte a vyhledejte odborného prodejce výrobků STIHL.
Provozní doba vyvětovací pily je příliš krátká.		Akumulátor není zcela nabitý.	▶ Akumulátor zcela nabijte tak, jak je to popsáno v návodu k použití pro nabíječku STIHL AL 101, 301, 500.
		Životnost akumulátoru je překročena.	▶ Vyměňte akumulátor.
V pásmu řezu vzniká kouř nebo je cítit spálení.		Pilový řetěz není správně naostřen.	▶ Pilový řetěz správně naostřete.
		V olejové nádržce je příliš málo adhezního oleje pro pilové řetězy.	▶ Doplněte adhezni olej pro pilové řetězy.
		Systém mazání dodává pilovému řetězu příliš málo adhezního oleje.	▶ Vyvětovací pilu nepoužívejte a vyhledejte odborného prodejce výrobků STIHL.
		Pilový řetěz je příliš silně napnutý.	▶ Správně napněte pilový řetěz.
		Vyvětovací pila není správně používána.	▶ Nechejte si vysvětlit použití a nacvičte je.

19 Technická data

19.1 Vyvětovací pila STIHL HTA 50.0

- Přípustné akumulátory:
 - STIHL AK
- Hmotnost bez akumulátoru: 3,6 kg
- Maximální obsah olejové nádržky: 105 cm³ (0,105 l)

Délka provozní doby je uvedena na adrese www.stihl.com/battery-life.

19.2 Řetězky

Použity mohou být níže uvedené řetězky:
– s 8 zuby pro 1/4" P

19.3 Minimálně dovolená hloubka drážky vodící lišty

Minimálně dovolená hloubka drážky závisí na rozteči vodící lišty.
– 1/4" P: 4 mm

19.4 Akumulátor STIHL AK

– Akumulátorová technologie: lithium-iontový

- napětí: 36 V
- kapacita v Ah: viz výkonový štítek
- obsah energie ve Wh: viz výkonový štítek
- hmotnost v kg: viz výkonový štítek

19.5 Teplotní rozsahy



- Akumulátor není chráněn proti všem okolním vlivům. Pokud je akumulátor vystaven určitým okolním vlivům, může začít hořet nebo explodovat. Může dojít k těžkým úrazům osob a ke vzniku věcných škod.
 - ▶ Nenabíjejte akumulátor při teplotě nižší než $-20\text{ }^{\circ}\text{C}$ a vyšší než $+50\text{ }^{\circ}\text{C}$.
 - ▶ Nepoužívejte vyvětovací pilu ani akumulátor při teplotě nižší než $-20\text{ }^{\circ}\text{C}$ a vyšší než $+50\text{ }^{\circ}\text{C}$.
 - ▶ Neskladujte vyvětovací pilu ani akumulátor při teplotě nižší než $-20\text{ }^{\circ}\text{C}$ a vyšší než $+70\text{ }^{\circ}\text{C}$.

19.6 Doporučené teplotní rozsahy

Aby se dosáhlo optimálního výkonu vyvětovací pily a akumulátoru, dbejte na dodržování doporučených teplotních mezí:

- Nabíjení: $5\text{ }^{\circ}\text{C}$ až $40\text{ }^{\circ}\text{C}$
- Použití: $-10\text{ }^{\circ}\text{C}$ až $+40\text{ }^{\circ}\text{C}$
- Skladování: $-20\text{ }^{\circ}\text{C}$ až $+50\text{ }^{\circ}\text{C}$

Pokud je akumulátor nabíjen, používán nebo skladován mimo doporučené teplotní rozsahy, může dojít ke snížení jeho výkonu.

Pokud je akumulátor mokrá, nebo vlhký, nechejte akumulátor vyschnout minimálně 48 h při teplotě nad $+15\text{ }^{\circ}\text{C}$ a pod $+50\text{ }^{\circ}\text{C}$, jakož i při vlhkosti nižší než 70%. Vyšší vlhkost může prodloužit dobu sušení.

20 Kombinace vodících lišt a pilových řetězů

20.1 Vyvětovací pila STIHL HTA 50.0

Rozteč	Tloušťka vodícího článku / šířka drážky	Délka	Vodící lišta	Počet zubů vodícího kolečka	Počet vodících článků	Pilový řetěz
1/4" P	1,1 mm	25 cm	Rollomatic E Mini / Light 01	8	56	71 PM3 (typ 3670)
		30 cm			64	

Řezná délka vodící lišty závisí na používané vyvětovací pile a na používaném pilovém řetězu. Skutečná řezná délka vodící lišty může být menší než uvedená délka.

19.7 Akustické a vibrační hodnoty

Hodnota K pro hladinu akustického tlaku je 2 dB(A). Hodnota K pro hladinu akustického výkonu je 2 dB(A). Hodnota K pro vibrační hodnotu je 2 m/s^2 .

STIHL doporučuje nosit ochranu sluchu.

- Hladina akustického tlaku L_{pA} měřená podle ISO 22868: 78 dB(A)
- Hladina akustického výkonu L_{WA} měřená podle ISO 22868: 94 dB(A)
- Vibrační hodnota a_{hv} měřená podle ISO 22867
 - Ovládací rukojeť: $0,5\text{ m/s}^2$
 - Hadicový hmatec: $1,0\text{ m/s}^2$

Uvedené vibrační hodnoty se měřily podle normovaného zkušební postupu a mohou se použít pro porovnání s elektrickými stroji. Skutečně vznikající vibrační hodnoty se mohou od uvedených hodnot odchylovat, závisí to na druhu a způsobu použití. Uvedené vibrační hodnoty se mohou použít pro prvotní odhad vibrační zátěže. Skutečná vibrační zátěž se musí odhadnout.

Mohou se přitom zohlednit také doby, ve kterých je elektrický stroj vypnutý, a takové doby, ve kterých je sice zapnutý, ale běží bez zátěže.

Údaje ke splnění směrnice 2002/44/ES pro zaměstnavatele o vibracích viz www.stihl.com/vib.

19.8 REACH

REACH je názvem ustanovení EG o registraci, klasifikaci a povolení chemikálií.

Informace ohledně splnění ustanovení REACH se nacházejí pod www.stihl.com/reach.

21 Náhradní díly a příslušenství

21.1 Náhradní díly a příslušenství

STIHL Tyto symboly označují originální náhradní díly STIHL a originální příslušenství STIHL.

STIHL doporučuje používat originální náhradní díly STIHL a originální příslušenství STIHL.

Náhradní díly a příslušenství jiných výrobců nemohou být i přes pečlivý monitoring trhu firmou STIHL posouzeny ohledně jejich spolehlivosti, bezpečnosti a vhodnosti a STIHL také nemůže ručit za jejich použití.

Originální náhradní díly STIHL a originální příslušenství STIHL jsou k dostání u odborného prodejce výrobků STIHL.

22 Likvidace

22.1 Likvidace vyvětvovacích nůžek a akumulátoru

Informace týkající se likvidace jsou k dostání u místních úřadů a odborného prodejce výrobků STIHL.

Nesprávná likvidace může být zdraví škodlivá a zatěžovat životní prostředí.

- ▶ Výrobky STIHL včetně obalů odevzdejte na vhodném sběrném místě k opětovnému zhodnocení v souladu s místními předpisy.
- ▶ Nelikvidujte s domácím odpadem.

23 Prohlášení o konformitě EU

23.1 Vyvětvovací pila STIHL HTA 50.0

ANDREAS STIHL AG & Co. KG
Badstraße 115
D-71336 Waiblingen

Německo

na vlastní zodpovědnost prohlašuje, že výrobek
– konstrukce: akumulátorová vyvětvovací pila
– výrobní značka: STIHL
– Typ: HTA 50.0
– sériová identifikace: LA02

odpovídá patřičným předpisům ve znění směrnice 2011/65/EU, 2006/42/ES a 2014/30/EU a je vyvíjen a vyroben podle následujících norem ve verzích platných vždy k datu výroby:

EN 55014-1, EN 55014-2, EN 62841-1 za zohlednění EN ISO 11680-1 a EN 62841-4-1.

Zkouška ES konstrukčního vzorku podle směrnice 2006/42/ES, článek 12.3(b), byla provedena u: VDE Prüf- u. Zertifizierungsinstitut (NB 0366), Merianstraße 28, 63069 Offenbach, Německo – Certifikační číslo HTA 50.0: 40053008

Technické podklady jsou uloženy v oddělení homologace výrobků firmy ANDREAS STIHL AG & Co. KG.

Rok výroby, země výroby a výrobní číslo jsou uvedeny na vyvětvovací pile.

Waiblingen, 1.8.2022

ANDREAS STIHL AG & Co. KG

V zast. 

Robert Olma, Vice President, Regulatory Affairs & Global Governmental Relations

24 Adresy

24.1 Hlavní sídlo firmy STIHL

ANDREAS STIHL AG & Co. KG
Postfach 1771
D-71307 Waiblingen

24.2 Distribuční společnosti STIHL

NĚMECKO

STIHL Vertriebszentrale AG & Co. KG
Robert-Bosch-Straße 13
64807 Dieburg
Telefon: +49 6071 3055358

RAKOUSKO

STIHL Ges.m.b.H.
Fachmarktstraße 7
2334 Vösendorf
Telefon: +43 1 86596370

ŠVÝCARSKO

STIHL Vertriebs AG
Isenrietstraße 4
8617 Mönchaltorf
Telefon: +41 44 9493030

ČESKÁ REPUBLIKA

Andreas STIHL, spol. s r.o.
Chrlická 753
664 42 Modřice

24.3 Dovožci firmy STIHL

BOSNA-HERCEGOVINA

UNIKOMERC d. o. o.
Bišće polje bb
88000 Mostar
Telefon: +387 36 352560
Fax: +387 36 350536

CHORVATSKO

UNIKOMERC – UVOZ d.o.o.
Sjedište:
Amruševa 10, 10000 Zagreb
Prodava:
Ulica Kneza Ljudevita Posavskog 56, 10410 Velika Gorica
Telefon: +385 1 6370010
Fax: +385 1 6221569

TURECKO

SADAL TARIM MAKİNELERİ DIŞ TİCARET A.Ş.
Hürriyet Mahallesi Manas Caddesi No.1
35743 Menderes, İzmir
Telefon: +90 232 210 32 32
Fax: +90 232 210 32 33

25 Všeobecné bezpečnostní pokyny pro elektrické stroje

25.1 Úvod

V této kapitole jsou uvedeny předformulované, všeobecně platné bezpečnostní pokyny v normě EN/IEC 62841 pro rukou vedené, motorem poháněné elektrické stroje a nářadí.

STIHL tyto texty musí otisknout.

Bezpečnostní pokyny k zabránění elektrické rány, uvedené pod bodem "Elektrická bezpečnost", nejsou aplikovatelné na akumulátorové výrobky STIHL.

VAROVÁNÍ

- **Přečtete si všechny bezpečnostní pokyny, návody, ilustrace a technická data, jimiž je tento elektrický stroj opatřen.** Zanedbání a nedodržení následujících pokynů mohou způsobit úraz elektrickým proudem, požár a/nebo další těžké úrazy. **Všechny bezpečnostní pokyny a návody bezpečně uložit pro další použití.**

Pojem „elektrický stroj“, používaný v bezpečnostních pokynech, se vztahuje na elektrické nářadí napájené ze sítě (se síťovým kabelem) nebo na

elektrické nářadí napájené akumulátorem (bez síťového kabelu).

25.2 Bezpečnost pracoviště

- Své pracoviště udržujte v čistém stavu a dobře osvětlené.** Nepořádek nebo neosvětlené pracoviště mohou vést k úrazům.
- Nikdy s elektrickým strojem nepracujte v prostředí ohroženém explozemi, ve kterém se nacházejí hořlavé kapaliny, plyny nebo vznětlivý prach jakéhokoli druhu.** Elektrické stroje produkují elektrické jiskry, které by mohly vznětlivý prach či vznětlivé výpary zapálit.
- Během práce s elektrickým strojem nepouštějte děti a jiné osoby do jeho blízkosti.** V případě odpoutání pozornosti by mohlo dojít ke ztrátě vaší kontroly nad elektrickým strojem.

25.3 Elektrická bezpečnost

- Připojovací elektrická vidlice elektrického stroje musí být vhodná pro síťovou zásuvku. Elektrická vidlice se nikdy nesmí žádným způsobem pozměňovat. Nikdy nepoužívejte žádné adaptérové vidlice v kombinaci s elektrickými stroji s ochranným uzemněním.** Nezměněné elektrické vidlice a vhodné zásuvky snižují nebezpečí úrazu elektrickým proudem.
- Vyhnete se tělesným kontaktům s uzemněnými plochami například trubek, topných těles, elektrických sporáků a ledniček.** Existuje zde zvýšené riziko úrazu elektrickým proudem v případě, že je vaše tělo uzemněno.
- Elektrické stroje nikdy nenechávejte na dešti či v moku.** Proniknutí vody do elektrického stroje zvyšuje riziko úrazu elektrickým proudem.
- Připojovací kabel nikdy nepoužívejte k jinému než patřičnému účelu. Nikdy nepoužívejte připojovací kabel k nošení, tažení nebo k vytažení vidlice z elektrického stroje. Připojovací kabel se nikdy nesmí dostat do blízkosti zdrojů vysokých teplot, oleje, ostrých hran nebo jakýchkoli pohyblivých dílů.** Poškozené či zamotané připojovací kabely zvyšují riziko úrazu elektrickým proudem.
- V případě, že s elektrickým strojem budete pracovat venku, používejte pouze takové prodlužovací kabely, které jsou vhodné také pro venkovní práce.** Použití prodlužovacího

kabelu vhodného pro venkovní práce snižuje riziko úrazu elektrickým proudem.

- f) **Pokud se nelze vyhnout provozu elektrického stroje ve vlhkém prostředí, používejte zásadně vždy ochranný spínač proti nedostatečnému proudu.** Použití ochranného spínače proti nedostatečnému proudu snižuje riziko úrazu elektrickým proudem.

25.4 Bezpečnost osob

- a) **Při práci buďte pozorní, dbejte na to, co děláte, a s elektrickým strojem pracujte vždy s rozmyslem. Nikdy s elektrickým strojem nepracujte, jste-li unaveni nebo pod vlivem drog, alkoholu či léků.** Jakákoliv krátká momentální nepozornost během práce s elektrickým strojem může mít za následek vážné úrazy.
- b) **Noste osobní ochranné vybavení a zásadně vždy ochranné brýle.** Použití osobního ochranného vybavení, jako např. ochranné protiprašné masky, bezpečnostních bot s hrubou, neklouzavou podrážkou, ochranné přílby nebo ochrany sluchu, podle druhu a použití elektrického stroje, snižuje riziko úrazů.
- c) **Zabraňte nechtěnému, samovolnému naskočení stroje. Ještě dříve, než připojíte elektrický stroj na síťové napájení a/nebo na akumulátor, než ho zdvihnete nebo hodláte pfenést, se bezpodmínečně přesvědčte o tom, že je vypnutý.** Pokud máte při přenášení elektrického stroje prst na spínači nebo elektrický stroj připojujete na síťové napájení v zapnutém stavu, může to vést k úrazům.
- d) **Před zapnutím elektrického stroje vždy zásadně odstraňte nářadí k jeho seřizování nebo šroubováky.** Nářadí či klíče, které by se nacházely v jednom z rotujících dílů stroje, by mohly vést k úrazům.
- e) **Vyhnete se jakémukoli abnormálnímu držení těla. Zajistěte si pevný postoj a udržte neustále správnou rovnováhu.** Tím můžete elektrický stroj lépe kontrolovat i v neočekávaných situacích.
- f) **Noste vhodný oděv. Nikdy nenoste široký, volný oděv ani žádné šperky a ozdoby. Vlasy a oděv udržte ve správné vzdálenosti od pohyblivých částí stroje.** Volný oděv, šperky, ozdoby či dlouhé vlasy by se mohly zachytit v pohyblivých se částech stroje.
- g) **Pokud je možné namontovat zařízení odsávající nebo zachycující prach, je třeba je při-**

pojit a správně použít. Použití zařízení pro odsávání prachu může snížit ohrožení zdraví vlivem prachu.

- h) **Nepodléhejte falešnému pocitu bezpečnosti a nezanedbávejte bezpečnostní pravidla pro elektrické stroje, i když jste po mnohanásobném použití s elektrickým strojem dobře obeznámeni.** Nepozorné zacházení a jednání může během zlomků vteřiny vést k těžkým úrazům.

25.5 Použití a zacházení s elektrickým strojem

- a) **Elektrický stroj nikdy nepřetěžujte. Pro svoji práci používejte elektrický stroj, který je pro ni určen.** S vhodným elektrickým strojem pracujete v uvedeném výkonostním pásmu lépe a bezpečněji.
- b) **Nikdy nepoužívejte elektrický stroj, jehož spínač je defektní.** Elektrický stroj, který se již nedá zapnout či vypnout, je nebezpečný a musí být opraven.
- c) **Než začnete na stroji provádět seřizovací úkony, výměnu pracovních nástrojů nebo elektrický stroj odložíte, zásadně vždy nejdříve vytáhněte elektrickou vidlici ze zásuvky a/nebo odstraňte vyjímatelný akumulátor.** Toto bezpečnostní opatření zabrání jakémukoli nechtěnému naskočení elektrického stroje.
- d) **Nepoužívané elektrické stroje skladujte mimo dosah dětí. Nikdy nedovolte používat tento elektrický stroj žádným osobám, které nejsou s tímto elektrickým strojem obeznámeny a které si nepřečetly tyto pokyny a návody.** Elektrické stroje jsou nebezpečné v případě, že jsou používány nezkušenými osobami.
- e) **Elektrické stroje a pracovní nástroje pečlivě ošetřujte. Kontrolujte, zda pohyblivé díly stroje dokonale fungují a nezadrhávají se, zda jednotlivé součásti nejsou zlomené či jinak poškozené, že funkce elektrického stroje není negativně ovlivněna. Před zahájením práce s elektrickým strojem nechte poškozené díly opravit.** Příčina mnoha úrazů spočívá ve špatné údržbě elektrických strojů.
- f) **Řezné nástroje udržte v čistém a správně naostřeném stavu.** Pečlivě ošetřované řezné nástroje s ostrými břity mají nižší sklon k zaklesnutí a jejich vedení při práci je snadnější.

- g) **Elektrický stroj, používané nářadí a pracovní nástroje atd. používejte patřičně podle těchto pokynů a návodů. Zásadně přitom zohledněte také pracovní podmínky a práce naplánované k provedení.** Použití elektrických strojů k jinému než k předurčenému použití může vést k nebezpečným situacím.
- h) **Udržujte rukojeti a plochy k uchopení v suchém, čistém stavu, bez oleje a tuků.** Kluzké rukojeti a plochy k uchopení nedovolují žádnou bezpečnou obsluhu a kontrolu elektrického stroje v nepředvídatelných situacích.

25.6 Použití a zacházení s akumulátorovým strojem

- a) **Nabíjení akumulátorů provádějte pouze výrobcem doporučenými nabíječkami.** Nabíječka, která je vhodná pro určitý druh akumulátorů, hrozí v případě použití s jinými akumulátory nebezpečí požáru.
- b) **V elektrických nástrojích používejte pouze pro ně předurčené akumulátory.** Při použití jiných akumulátorů může hrozit nebezpečí úrazu či požáru.
- c) **Akumulátor, který právě není používán, nepřechovávat v blízkosti kancelářských spínaček, mincí, klíčů, hřebíků, šroubů a jiných kovových předmětů, které by mohly způsobit přemostění kontaktů.** Zkrat mezi kontakty akumulátoru může mít za následek popálení či požár.
- d) **Při nesprávném použití může z akumulátoru vytéct kapalina. Vyhněte se kontaktu s ní. Při náhodném kontaktu s kapalinou se ihned opláchnout vodou. Pokud by se kapalina dostala do očí, obraťte se navíc s žádostí o pomoc na lékaře.** Z akumulátoru vytékající kapalina může způsobit podráždění pokožky nebo popálení.
- e) **Nepoužívejte žádný poškozený nebo pozměněný akumulátor.** Poškozené nebo pozměněné akumulátory se mohou chovat nepředvídatelně a mohou vést k požáru, explozi nebo úrazům.
- f) **Nikdy nevystavujte akumulátor ohni nebo vysokým teplotám.** Oheň nebo teploty nad 130 °C (265 °F) mohou vyvolat explozi.
- g) **Dodržujte všechny pokyny a odkazy k nabíjení a nenabíjete akumulátor nebo akumulátorový stroj nikdy mimo v návodu k použití uvedeného tepelného pásma.** Falešné nabíjení nebo nabíjení mimo dovoleného tepel-

ného pásma může akumulátor zničit a zvýšit nebezpečí požáru.

25.7 Servis

- a) **Elektrický stroj nechávejte opravovat pouze kvalifikovaným odborným personálem a pouze za použití originálních náhradních dílů.** Tím je zajištěno, že bezpečnost elektrického stroje zůstane zachována.
- b) **Neprovádějte nikdy údržbu poškozeného akumulátoru.** Veškeré údržbářské úkony na akumulátorech by měly být prováděny pouze výrobcem nebo zplnomocněnými servisními dílnami.

Tartalomjegyzék

1	Előszó.....	186
2	Erre a használati útmutatóra vonatkozó információk.....	187
3	Áttekintés.....	187
4	Biztonsági tudnivalók.....	188
5	A magassági ágyyeső felkészítése használatra.....	196
6	Akku töltés és LED-ek.....	196
7	A magassági ágyyeső összeszerelése...	196
8	Az akku behelyezése és kivevése.....	198
9	A magassági ágyyeső bekapcsolása és kikapcsolása.....	199
10	A magassági ágyyeső és az akkumulátor vizsgálata.....	199
11	Munkavégzés a magassági ágyyesővel.	201
12	Munka után.....	201
13	Szállítás.....	202
14	Tárolás.....	202
15	Tisztítás.....	203
16	Karbantartás.....	203
17	Javítás.....	204
18	Hibaelhárítás.....	204
19	Műszaki adatok.....	206
20	Vezetőlemezek és fűrészlécok kombinációi.....	207
21	Pótalkatrészek és tartozékok.....	207
22	Ártalmatlanítás.....	207
23	EK Megfelelőségi nyilatkozat.....	207
24	A gyártó UK/CA megfelelőségi nyilatkozata.....	208
25	Általános biztonsági előírások az elektromos szerszámokhoz.....	208

1 Előszó

Tisztelt Vásárlónk!