

RE 120 PLUS, 130 PLUS,
140 PLUS

STIHL



2 - 24	Gebrauchsanleitung
24 - 46	Návod k použití
46 - 70	Használati utasítás
70 - 93	Instrukcja użytkowania
93 - 118	Ръководство за употреба
118 - 141	Instrucțiuni de utilizare



Versionen der folgenden Normen entwickelt und gefertigt worden ist: EN 55014-1, EN 55014-2, EN 60335-1, EN 60335-2-79, EN 61000-3-2, EN 61000-3-11.

Zur Ermittlung des gemessenen und des garantierten Schalleistungspegels wurde nach Richtlinie 2000/14/EG, Anhang V, unter Anwendung der Norm ISO 3744 verfahren.

- gemessener Schalleistungspegel: 86dB(A)
- garantierter Schalleistungspegel: 88 dB(A)

Die Technischen Unterlagen sind bei der Produktzulassung der ANDREAS STIHL AG & Co. KG aufbewahrt.

Das Baujahr, das Herstellungsland und die Maschinennummer sind auf dem Hochdruckreiniger angegeben.

Waiblingen, 15.07.2021

ANDREAS STIHL AG & Co. KG
HRA 260269, Amtsgericht Stuttgart

J. Hoffmann
i. V.

Dr. Jürgen Hoffmann, Abteilungsleiter Produktzulassung, -regulierung

22 Anschriften

22.1 STIHL Hauptverwaltung

ANDREAS STIHL AG & Co. KG
Postfach 1771
D-71307 Waiblingen

22.2 STIHL Vertriebsgesellschaften

DEUTSCHLAND

STIHL Vertriebszentrale AG & Co. KG
Robert-Bosch-Straße 13
64807 Dieburg
Telefon: +49 6071 3055358

ÖSTERREICH

STIHL Ges.m.b.H.
Fachmarktstraße 7
2334 Vösendorf
Telefon: +43 1 86596370

SCHWEIZ

STIHL Vertriebs AG
Isenrietstraße 4
8617 Mönchaltorf

Telefon: +41 44 9493030

TSCHJECHISCHE REPUBLIK

Andreas STIHL, spol. s r.o.
Chrlická 753
664 42 Modřice

22.3 STIHL Importeure

BOSNIEN-HERZEGOWINA

UNIKOMERC d. o. o.
Bišće polje bb
88000 Mostar
Telefon: +387 36 352560
Fax: +387 36 350536

KROATIEN

UNIKOMERC - UVOZ d.o.o.
Sjedište:
Amruševa 10, 10000 Zagreb
Prodaja:
Ulica Kneza Ljudevita Posavskog 56, 10410
Velika Gorica
Telefon: +385 1 6370010
Fax: +385 1 6221569

TÜRKEI

SADAL TARIM MAKİNELERİ DIŞ TİCARET A.Ş.
Hürriyet Mahallesi Manas Caddesi No.1
35473 Menderes, İzmir
Telefon: +90 232 210 32 32
Fax: +90 232 210 32 33

Obsah

1	Úvod.....	25
2	Informace k tomuto návodu k použití.....	25
3	Přehled.....	26
4	Bezpečnostní pokyny.....	27
5	Příprava vysokotlakého čističe k práci.....	33
6	Smontování vysokotlakého čističe.....	34
7	Připojení na vodní zdroj.....	35
8	Elektrické připojení vysokotlakého čističe.....	37
9	Zapínání a vypínání vysokotlakého čističe.....	37
10	Práce s vysokotlakým čističem.....	38
11	Po skončení práce.....	39
12	Přeprava.....	40
13	Skladování.....	41
14	Čištění.....	41
15	Údržba.....	42
16	Oprava.....	42
17	Odstranění poruch.....	42
18	Technická data.....	43

19	Náhradní díly a příslušenství.....	45
20	Likvidace.....	45
21	Prohlášení o konformitě EU.....	45
22	Adresy.....	45

1 Úvod

Vážená zákaznice, vážený zákazníku,

těší nás, že jste se rozhodli pro firmu STIHL. Vytvíjíme a vyrábíme naše výrobky ve špičkové kvalitě podle potřeb našich zákazníků. Tím vznikají výrobky s vysokým stupněm spolehlivosti i při extrémním namáhání.

STIHL je zárukou špičkové kvality také v servisních službách. Náš odborný prodej zajišťuje kompetentní poradenství a instruktáž, jakož i obsáhlou technickou podporu.

STIHL se výslovně zasazuje za trvale udržitelné a zodpovědné zacházení s přírodou. Tento návod k použití Vám má být oporou při bezpečném a ekologickém používání Vašeho výrobku STIHL po dlouhý čas.

Děkujeme Vám za Vaši důvěru a přejeme mnoho spokojenosti s Vaším výrobkem STIHL.



Dr. Nikolas Stihl

DŮLEŽITÉ! PŘED POUŽITÍM SI NÁVOD PŘEČTĚTE A ULOŽTE JEJ PRO DALŠÍ POTŘEBU.

2 Informace k tomuto návodu k použití

2.1 Platné dokumenty

Platí lokální bezpečnostní předpisy.

- ▶ Navíc k tomuto návodu k použití si přečíst, porozumět jim a uložit pro další potřebu níže uvedené dokumenty:
 - návod k použití a obal používaného příslušenství
 - návod k použití a obal používaného čisticího prostředku

2.2 Označení varovných odkazů v textu

NEBEZPEČÍ

- Odkaz upozorňuje na nebezpečí, která vedou k těžkým úrazům či úmrtí.
 - ▶ Uvedená opatření mohou zabránit těžkým úrazům či úmrtí.

VAROVÁNÍ

- Odkaz upozorňuje na nebezpečí, která mohou vést k těžkým úrazům či úmrtí.
 - ▶ Uvedená opatření mohou zabránit těžkým úrazům či úmrtí.

UPOZORNĚNÍ

- Odkaz upozorňuje na nebezpečí, která mohou vést k věcným škodám.
 - ▶ Uvedená opatření mohou zabránit věcným škodám.

2.3 Symboly v textu



Tento symbol odkazuje na kapitolu v tomto návodu k použití.

3 Přehled

3.1 Vysokotlaký čistič

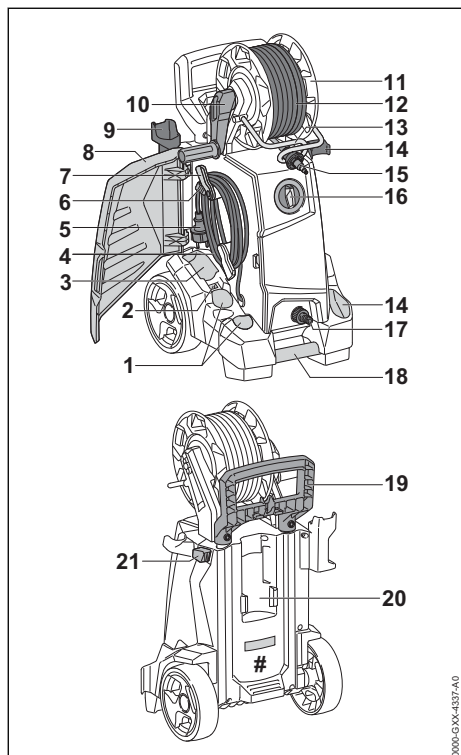

1 Příhrádka

Příhrádka slouží k uložení dodaných trysek.

2 Držák

Držák slouží k uchování čistící jehly.

3 Příhrádka

Příhrádka slouží k uchování dalších trysek z příslušenství pro vysokotlaké čističe.

4 Připojovací kabel

Připojovací kabel spojuje vysokotlaký čistič se síťovou zástrčkou.

5 Síťový konektor

Síťová zástrčka spojuje připojovací kabel se zásuvkou.

6 Klip

Klip přidrží síťový konektor na navinutém připojovacím kabelu.

7 Držák

Držák slouží k odebrání a uchování připojovacího kabelu a je otočný.

8 Klapka

Klapka zakrývá trysky, připojovací kabel a čistící jehlu.

9 Držák

Držák slouží k uložení stříkací pistole.

10 Klička

Klička slouží k otáčení hadicového bubnu.

11 Hadicový buben

Hadicový buben slouží k navinování vysokotlaké hadice.

12 Vysokotlaká hadice

Vysokotlaká hadice vede vodu z vysokotlakého čerpadla do stříkací pistole.

13 Vodicí třmen (pouze RE 130 PLUS a 140 PLUS)

Vodicí třmen přivádí vysokotlakou hadici zepředu na hadicový buben.

14 Držák

Držák slouží k uložení stříkacího zařízení.

15 nátrubek

Nátrubek spojuje vysokotlakou hadici se stříkací pistolí.

16 Otočný spínač

Otočný spínač slouží k zapnutí a vypnutí vysokotlakého čističe.

17 nátrubek

Nátrubek slouží k připojení vodovodní hadice.

18 Přepravní držadlo

Přepravní držadlo slouží k přenášení vysokotlakého čističe.

19 Rukojeť

Rukojeť slouží k přenášení vysokotlakého čističe a k manipulaci s ním.

20 Držák

Držák slouží k uložení stříkací soupravy.

21 Blokovací tlačítko

Pojistné tlačítko blokuje přestavování délky rukojeti.

Výkonový štítek s výrobním číslem

3.2 Stříkací zařízení

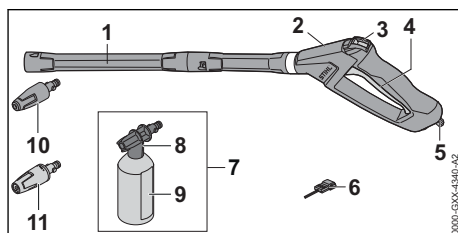

1 Stříkácí trubka

Stříkácí trubka spojuje stříkácí pistoli s tryskou.

2 Stříkácí pistole

Stříkácí pistole slouží k držení a vedení stříkáčích zařízení.

3 Zarážková páčka

Zarážková páčka odjišťuje spoušť.

4 Páčka

Spoušť otevírá a zavírá ventil ve stříkácí pistoli. Páčka spouští a zastavuje proud vody.

5 Aretační páčka

Aretační páčka drží nátrubek ve stříkácí pistoli.

6 Čisticí jehla

Čisticí jehla slouží k čištění trysek.

7 Stříkácí souprava

Stříkácí souprava slouží k čištění čisticími prostředky.

8 Stříkácí tryska

Stříkácí tryska směšuje vodu s čisticím prostředkem.

9 Láhev

Láhev obsahuje čisticí prostředek.

10 Rotační tryska

Rotační tryska vytváří tvrdý rotační proud vody.

11 Plochá tryska

Plochá tryska vytváří plochý proud vody.

3.3 Symboly

Na vysokotlakém čističi, stříkáčím zařízení a stříkáčích soupravě se mohou nacházet symboly s následujícím významem:



Zarážková páčka deblokuje v této poloze páčku.



Zarážková páčka blokuje v této poloze páčku.



Stříkáčím soupravu zajistit tak, aby se nemohla převrátit a nemohla se pohnout.



Výrobek nelikvidovat s domácím odpadem.



Zaručená hladina akustického výkonu podle směrnice 2000/14/EG v dB(A) za účelem porovnatelnosti akustických emisí výrobků.



Tyto symboly označují originální náhradní díly STIHL a originální příslušenství STIHL.

4 Bezpečnostní pokyny**4.1 Varovné symboly**

Varovné symboly na vysokotlakém čističi mají následující význam:



Dodržujte bezpečnostní pokyny a jejich opatření.



Návod k použití je třeba si přečíst, porozumět mu a uložit ho pro další potřebu.



Noste ochranné brýle.



- Nemiřte proudem vody na osoby a zvířata.
- Nemiřte proudem vody na elektrická zařízení, elektrické přípojky, zásuvky a vedení vedoucí elektrický proud.
- Nemiřte proudem vody na elektrické přístroje a vysokotlaký čistič.



Pokud je přípojovací nebo prodlužovací kabel poškozen: vytáhněte síťovou zástrčku ze zásuvky.



Nepřipojujte vysokotlaký čistič přímo k síti pitné vody.



Během přerušování práce, přepravy, skladování, údržby nebo opravy vysokotlaký čistič vypněte.



Nepoužívejte, nepřevážujte a neskladujte vysokotlaký čistič při teplotách pod 0 °C.

4.2 Řádné používání

Vysokotlaký čistič STIHL RE 120 PLUS, 130 PLUS a 140 PLUS slouží k čištění například vozidel, přívěsů, teras, cest a fasád.

Vysokotlaký čistič není vhodný pro komerční použití.

Vysokotlaký čistič se nesmí používat za deště.

▲ VAROVÁNÍ

- V případě použití vysokotlakého čističe v rozporu s určením může dojít k závažnému poranění nebo usmrcení osob a ke vzniku věcných škod.
 - Používejte vysokotlaký čistič tak, jak je to popsáno v tomto návodu k použití.

Vysokotlaký čistič STIHL RE 120 PLUS, 130 PLUS und 140 PLUS neslouží pro níže uvedené použití:

- čištění azbestového cementu a podobných povrchů
- čištění povrchů, které jsou natřeny nebo nalakovány olovnatou barvou
- čištění povrchů, které přicházejí do kontaktu s potravinami
- čištění samotného vysokotlakého čističe

4.3 Požadavky na uživatele

▲ VAROVÁNÍ

- Uživatelé bez instruktaže nemohou rozpoznat nebo dobře odhadnout nebezpečí hrozící vysokotlakým čističem. Uživatel nebo jiné osoby mohou utrpět těžká nebo smrtelná zranění.



- ▶ Je třeba si přečíst návod k použití, porozumět mu a uschovat jej.

- ▶ Pokud bude vysokotlaký čistič předáván další osobě: zároveň s ním předejte i návod k použití.
- ▶ Zajistěte, aby uživatel splňoval níže uvedené požadavky:
 - Uživatel je odpočatý.

– Tento stroj nesmí používat osoby (včetně dětí) se sníženými psychickými, sensorickými nebo mentálními schopnostmi nebo s nedostatkem zkušeností a znalostí.

– Uživatel je schopen rozpoznat a posoudit nebezpečí hrozící vysokotlakým čističem.

– Uživatel je plnoletý nebo je v souladu s národními předpisy pod dohledem zaškolován pro výkon povolání.

– Před prvním použitím vysokotlakého čističe obdržel uživatel instruktaž

od specializovaného prodejce STIHL nebo jiného specialisty.

- Uživatel není pod vlivem alkoholu, léků nebo drog.
- ▶ V případě nejasností: vyhledejte specializovaného prodejce STIHL.

4.4 Oblečení a vybavení

▲ VAROVÁNÍ

- Během práce mohou být předměty velkou rychlostí vymrštěny nahoru. Uživatel může být zraněn.



- ▶ Nosit těsně přiléhající ochranné brýle. Vhodné ochranné brýle byly přezkoušeny podle normy EN 166 nebo podle národních předpisů a jsou s patřičným označením k dostání na trhu.
- ▶ Nosit těsně přiléhající bundu, košili s dlouhým rukávem a dlouhé kalhoty.
- Při práci může dojít k tvorbě aerosolů. Vdechované aerosoly mohou škodit zdraví a vyvolat alergické reakce.
 - ▶ Provést odhad rizik v závislosti na k čištění určenému povrchu a jeho okolí.
 - ▶ Pokud z odhadu rizik vyjde najevo, že se budou vytvářet aerosoly: nosit ochrannou dýchací masku ochranné kategorie FFP2 nebo jiné srovnatelné ochranné kategorie.
- Pokud nosí uživatel nevhodnou obuv, může uklouznout. Uživatel může být zraněn.
 - ▶ Nosit pevnou, uzavřenou obuv s hrubou podrážkou.

4.5 Pracovní pásmo a okolí

▲ VAROVÁNÍ

- Nezúčastněné osoby, děti a zvířata nemohou rozpoznat ani odhadnout nebezpečí hrozící vysokotlakým čističem a do výšky vymrštěnými předměty. Nezúčastněné osoby, děti a zvířata mohou utrpět těžká zranění a může dojít k věcným škodám.
 - ▶ Nepouštějte nezúčastněné osoby, děti a zvířata do pracovního pásma.
 - ▶ Vysokotlaký čistič nenechávejte bez dohledu.

- ▶ **Zajistěte, aby si děti s vysokotlakým čističem nemohly hrát.**
- Pokud by se pracovalo v dešti nebo ve vlhkém prostředí, může dojít k úrazu elektrickým proudem. Uživatel se může těžce zranit nebo být usmrčen a vysokotlaký čistič se může poškodit.
 - ▶ Nepracujte v dešti.
 - ▶ Vysokotlaký čistič postavte tak, aby na něj nekapala voda a on se nenamočil.
 - ▶ Vysokotlaký čistič postavte mimo vlhké pracovní místo.
- Elektrické součástky vysokotlakého čističe mohou vytvářet jiskry. Jiskry mohou ve snadno hořlavém nebo explozivním okolí vyvolat požár nebo exploze. Může tím dojít k těžkým úrazům či úmrtí a ke vzniku věcných škod.
 - ▶ Nikdy nepracujte ve snadno hořlavém nebo explozivním okolí.

4.6 Stav odpovídající bezpečnosti

Vysokotlaký čistič je ve stavu odpovídající bezpečnosti, když jsou splněny níže uvedené podmínky:

- Vysokotlaký čistič je nepoškozený.
- Vysokotlaká hadice, spojky a postřikovací zařízení jsou nepoškozené.
- Postřikovací zařízení je správně namontováno.
- Připojovací kabel, prodlužovací kabel a jejich síťové zástrčky jsou nepoškozené.
- Vysokotlaký čistič je čistý a suchý.
- Stříkací zařízení je čisté.
- Ovládací prvky fungují a nejsou změněny.
- Je namontováno pouze originální příslušenství STIHL určené pro tento vysokotlaký čistič.
- Příslušenství je namontováno správně.

▲ VAROVÁNÍ

- Ve stavu neodpovídající bezpečnosti mohou konstrukční díly již bezpečně fungovat a bezpečnostní zařízení mohou být vyřazena z provozu. Může dojít k těžkým úrazům nebo usmrcení osob.
 - ▶ Pracujte s nepoškozeným vysokotlakým čističem.
 - ▶ Pracujte s nepoškozenou vysokotlakou hadicí, nepoškozenými spojkami a nepoškozeným postřikovacím zařízením.
 - ▶ Postřikovací zařízení namontujte tak, jak je to popsáno v tomto návodu k použití.

- ▶ Pracujte s připojovacím kabelem, prodlužovacím kabelem a se síťovou zástrčkou jen tehdy, pokud nejsou poškozené.
- ▶ Pokud je vysokotlaký čistič znečištěný nebo mokrý: vyčistěte vysokotlaký čistič a nechte jej uschnout.
- ▶ Pokud je stříkací zařízení znečištěné: vyčistěte stříkací zařízení.
- ▶ Nepozměňujte vysokotlaký čistič.
- ▶ Pokud nefungují ovládací prvky: nepracujte s vysokotlakým čističem.
- ▶ Montujte pouze originální příslušenství STIHL určené pro tento vysokotlaký čistič.
- ▶ Příslušenství montujte tak, jak je to popsáno v tomto návodu k použití nebo v návodu k použití daného příslušenství.
- ▶ Nestrkejte do otvorů vysokotlakého čističe žádné předměty.
- ▶ Opotřebované nebo poškozené informační štítky vyměňte.
- ▶ V případě nejasností: vyhledejte specializovaného prodejce STIHL.

4.7 Pracovní postup

▲ VAROVÁNÍ

- Uživatel již v určitých situacích nemůže soustředěně pracovat. Uživatel může zakopnout, upadnout a těžce se zranit.
 - ▶ Pracujte klidně a s rozvahou.
 - ▶ Pokud jsou světelné poměry a viditelnost špatné: nepracujte s vysokotlakým čističem.
 - ▶ Obsluhujte vysokotlaký čistič sami.
 - ▶ Dávejte pozor na překážky.
 - ▶ Při práci stůjte na zemi a udržujte rovnováhu. Pokud je nutné pracovat ve výškách: používejte vysokozdvížnou pracovní plošinu nebo bezpečné lešení.
 - ▶ Pokud se dostaví známky únavy: udělejte si pracovní přestávku.
- Pokud se vysokotlaký čistič během práce změní nebo se chová nezvyklým způsobem, může být v provozně nebezpečném stavu. Může dojít k těžkým úrazům osob a ke vzniku věcných škod.
 - ▶ Ukončete práci, vytáhněte síťovou zástrčku ze zásuvky a vyhledejte specializovaného prodejce STIHL.
 - ▶ Používejte vysokotlaký čistič vestoje.
 - ▶ Nezakrývejte vysokotlaký čistič, jinak nebude zajištěna dostatečná výměna chladicího vzduchu.
- Při puštění spouště stříkací pistole se vysokotlaké čerpadlo automaticky vypne a z trysky přestane proudit voda. Vysokotlaký čistič je

v pohotovostním režimu a zůstává nadále zapnutý. Při stisknutí spouště stříkací pistole se vysokotlaké čerpadlo automaticky opět zapne a z trysky začne proudit voda. Může dojít k těžkým úrazům osob a ke vzniku věcných škod.

- ▶ Pokud se nepracuje: zamkněte spoušť stříkací pistole.



- ▶ Vypněte vysokotlaký čistič.

- ▶ Vytáhněte síťovou zástrčku vysokotlakého čističe ze zásuvky.

- Při teplotách pod 0 °C může na čistěných površích a v konstrukčních dílech vysokotlakého čističe zamrznout voda. Uživatel může uklouznout, upadnout a těžce se zranit. Mohou vzniknout věcné škody.
 - ▶ Při teplotách pod 0 °C vysokotlaký čistič nepoužívejte.
- Pokud se táhá za vysokotlakou hadici, vodovodní hadici nebo připojovací kabel, může se vysokotlaký čistič pohnout a převrátit. Mohou vzniknout věcné škody.
 - ▶ Netahejte za vysokotlakou hadici, vodovodní hadici ani připojovací kabel.
- Pokud vysokotlaký čistič stojí na šikmé, nerovné nebo nezpevněné ploše, může se pohnout a převrátit. Mohou vzniknout věcné škody.
 - ▶ Stavte vysokotlaký čistič na vodorovnou plochu zpevněnou plochu.
- Pokud se pracuje ve výšce, může vysokotlaký čistič nebo stříkací zařízení spadnout dolů. Může dojít k těžkým úrazům osob a ke vzniku věcných škod.
 - ▶ Používejte vysokozdvížnou pracovní plošinu nebo bezpečné lešení.
 - ▶ Vysokotlaký čistič na vysokozdvížnou pracovní plošinu ani lešení nestavte.
 - ▶ Pokud není dosah vysokotlaké hadice dostatečný: prodlužte vysokotlakou hadici prodlužovací vysokotlakou hadicí.
 - ▶ Zajistěte stříkací zařízení proti pádu dolů.
- Proud vody může z povrchů uvolnit azbestová vlákna. Azbestová vlákna se po uschnutí mohou dostat do vzduchu a mohou pak být vdechnuta. Vdechovaná azbestová vlákna mohou poškodit zdraví.
 - ▶ Nečistěte azbestové povrchy.
- Proud vody může z vozidel nebo strojů uvolnit olej. Olejnatá voda se může dostat do země, vody nebo kanalizace. Je tak ohroženo životní prostředí.

- ▶ Čistěte vozidla nebo stroje jen na místech, kde je v odtoku vody nainstalován odlučovač oleje.
- Proud vody může spolu s olovnatou barvou vytvářet olovnaté aerosoly a vodu. Olovnaté aerosoly a olovnatá voda se mohou dostat do země, vody nebo kanalizace. Vdechované aerosoly mohou poškodit zdraví a vyvolat alergické reakce. Je tak ohroženo životní prostředí.
 - ▶ Nečistěte povrchy, které jsou natřeny nebo nalakovány olovnatou barvou.
- Proud vody může poškodit choulostivé povrchy. Mohou vzniknout věcné škody.
 - ▶ Nečistěte choulostivé povrchy rotační tryskou.
 - ▶ Choulostivé povrchy z gumy, látky, ze dřeva nebo z podobných materiálů čistěte se sníženým pracovním tlakem a s větším odstupem.
- Pokud se rotační tryska během práce ponoří do znečištěné vody nebo se v ní používá, může se poškodit.
 - ▶ Nepoužívejte rotační trysku ve znečištěné vodě.
 - ▶ Při čištění nádob: vyprázdněte nádobu a během čištění nechte odtékat vodu.
- Nasáté snadno hořlavé nebo explozivní kapaliny mohou vyvolat požáry a exploze. Může tak dojít k těžkým úrazům či úmrtí osob a ke vzniku věcných škod.
 - ▶ Nenasávejte snadno hořlavé nebo explozivní kapaliny a nepostříkujte je.
- Nasáté dráždivé, žíravé a jedovaté kapaliny mohou ohrozit zdraví a poškodit konstrukční díly vysokotlakého čističe. Může tak dojít k těžkým úrazům či úmrtí osob a ke vzniku věcných škod.
 - ▶ Nenasávejte dráždivé, žíravé a jedovaté kapaliny a nepostříkujte je.
- Silný proud vody může způsobit závažná poranění osob a zvířat nebo věcné škody.



- ▶ Nemířte proudem vody na osoby a zvířata.

- ▶ Nemířte proudem vody do míst, kam není dobře vidět.
- ▶ Nečistěte oblečené oblečení.
- ▶ Nečistěte nazuté boty.
- Pokud se elektrická zařízení, elektrické přípojky, zásuvky a vedení vedoucí elektrický proud dostanou do kontaktu s vodou, může dojít k úrazu elektrickým proudem. Může tak

dojít k těžkým úrazům či úmrtí osob a ke vzniku věcných škod.



- ▶ Nemiřte proudem vody na elektrická zařízení, elektrické přípojky, zásuvky a vedení vedoucí elektrický proud.

- ▶ Nemiřte proudem vody na připojovací nebo na prodlužovací kabel.

- Pokud se elektrická zařízení nebo vysokotlaký čistič dostanou do kontaktu s vodou, může dojít k úrazu elektrickým proudem. Uživatel může utrpět těžká nebo smrtelná zranění a mohou vzniknout věcné škody.



- ▶ Nemiřte proudem vody na elektrické přístroje a vysokotlaký čistič.

- ▶ Zajistěte, aby elektrická zařízení a vysokotlaký čistič byly daleko od čistěného povrchu.

- Nesprávně uložená vysokotlaká hadice se může poškodit. V důsledku poškození může do okolí nekontrolovaně pod vysokým tlakem unikat voda. Může dojít k těžkým úrazům osob a ke vzniku věcných škod.

- ▶ Nemiřte proudem vody na vysokotlakou hadici.

- ▶ Uložte vysokotlakou hadici tak, aby nebyla napnutá nebo zamotaná.

- ▶ Uložte vysokotlakou hadici tak, aby nebyla poškozená, zalomená nebo stlačená a nikde se neodírala.

- ▶ Chraňte vysokotlakou hadici před horkem, olejem a chemikáliemi.

- Nesprávně uložená vodovodní hadice se může poškodit a osoby o ni mohou zakopnout. Osoby se mohou poranit a vodovodní hadice se může poškodit.

- ▶ Nemiřte proudem vody na vodovodní hadici.

- ▶ Uložte a označte vodovodní hadici tak, aby o ni osoby nemohly zakopnout.

- ▶ Uložte vodovodní hadici tak, aby nebyla napnutá nebo zamotaná.

- ▶ Uložte vodovodní hadici tak, aby nebyla poškozená, zalomená nebo stlačená a nikde se neodírala.

- ▶ Chraňte vodovodní hadici před horkem, olejem a chemikáliemi.

- Silný proud vody způsobuje reakční síly. V důsledku vzniklých reakčních sil může uživatel ztratit kontrolu nad stříkacím zařízením. Uživatel může utrpět těžká zranění a mohou vzniknout věcné škody.

- ▶ Držte stříkací pistoli pevně oběma rukama.

- ▶ Pracujte tak, jak je to popsáno v tomto návodu k použití.

4.8 Čisticí prostředky

⚠ VAROVÁNÍ

- Pokud by se čisticí prostředky dostaly do styku s pokožkou nebo očima, může dojít k podráždění pokožky či očí.

- ▶ Dbejte na návod k použití čisticího prostředku.

- ▶ Vyhněte se kontaktu s čisticími prostředky.

- ▶ Pokud došlo ke kontaktu s pokožkou: dotčená místa pokožky umyjte velkým množstvím vody a mýdlem.

- ▶ Pokud došlo ke kontaktu s očima: vyplachujte oči nejméně po dobu 15 minut velkým množstvím vody a vyhledejte lékaře.

- Nesprávné nebo nevhodné čisticí prostředky mohou poškodit vysokotlaký čistič nebo povrch čistěného předmětu nebo uškodit životnímu prostředí.

- ▶ STIHL doporučuje používat originální čisticí prostředky STIHL.

- ▶ Dbejte na návod k použití čisticího prostředku.

- ▶ V případě nejasností: vyhledejte specializovaného prodejce STIHL.

4.9 Připojení vody

⚠ VAROVÁNÍ

- Při puštění spouště stříkací pistole vznikne ve vodovodní hadici zpětný ráz. V důsledku zpětného rázu může dojít ke vtažení znečištěné vody zpět do sítě pitné vody. Může dojít ke znečištění pitné vody.



- ▶ Nepřipojujte vysokotlaký čistič přímo k sítí pitné vody.

- ▶ Dodržujte předpisy vodáren. Pokud je to vyžadováno, použijte pro připojení k sítí pitné vody systémové oddělovací zařízení odpovídající předpisům (např. zábranu proti zpětnému průtoku).

- Znečištěná voda nebo voda obsahující písek mohou poškodit konstrukční díly vysokotlakého čističe.

- ▶ Používejte čistou vodu.

- ▶ Pokud se používá znečištěná voda nebo voda obsahující písek: používejte spolu s vysokotlakým čističem vodní filtr.

- Pokud je do vysokotlakého čističe přiváděno příliš málo vody, mohou se jeho konstrukční díly poškodit.



- ▶ Zcela otevřete vodní kohoutek.
- ▶ Zajistěte, aby bylo do vysokotlakého čističe přiváděno dostatek vody,  18.

4.10 Elektrické připojení

Kontakt s konstrukčními díly vedoucími elektrický proud může vzniknout z těchto příčin:

- Je poškozen připojovací kabel nebo prodlužovací kabel.
- Elektrická vidlice připojovacího kabelu nebo prodlužovacího kabelu je poškozená.
- Zásuvka není správně nainstalovaná.

▲ NEBEZPEČÍ

- Kontakt s konstrukčními díly vedoucími elektrický proud může způsobit úraz elektrickým proudem. Uživatel může utrpět těžké nebo smrtelné zranění.
 - ▶ Zajistěte, aby připojovací kabel, prodlužovací kabel a jejich elektrické vidlice nebyly poškozeny.
- 
- Pokud je připojovací kabel nebo prodlužovací kabel poškozen:
- ▶ Poškozeného místa se nedotýkejte.
 - ▶ Vytáhněte elektrickou vidlici ze zásuvky.
- ▶ Připojovacího kabelu, prodlužovacího kabelu a jejich elektrických vidlic se dotýkejte pouze suchými rukama.
 - ▶ Zasuňte síťovou zástrčku připojovacího nebo prodlužovacího kabelu do správně nainstalované a jištěné zásuvky s ochranným kontaktem.
 - ▶ Síťové připojení musí provést kvalifikovaný elektrikář v souladu s požadavky normy IEC 60364-1. Doporučujeme připojit elektrické napájení k tomuto stroji buď přes proudový chránič, který při překročení 30mA svodového proudu unikajícího do země po dobu 30 ms přeruší přívod energie, nebo přes zemnicí jistič.
- Poškozený nebo nevhodný prodlužovací kabel může vést k zásahu elektrickým proudem. Může dojít k těžkým úrazům nebo usmrcení osob.
 - ▶ Používejte prodlužovací kabel se správným kabelovým průřezem,  18.4.
 - ▶ Používejte prodlužovací kabel chráněný proti stříkající vodě, který je schválený pro použití venku.
 - ▶ Používejte prodlužovací kabel, který má stejné vlastnosti jako připojovací kabel vysokotlakého čističe,  18.4.
 - ▶ Doporučujeme k tomu používat kabelový buben, který zajistí, aby zásuvka byla minimálně 60 mm nad úrovní země.

▲ VAROVÁNÍ

- Během práce může nesprávné síťové napětí nebo nesprávná síťová frekvence vést k přepětí ve vysokotlakém čističi. Vysokotlaký čistič se může poškodit.
 - ▶ Zajistěte, aby síťové napětí a síťová frekvence elektrické sítě souhlasily s údaji na výkonnostním štítku vysokotlakého čističe.
- Pokud je na vícenásobnou zásuvku připojeno více elektrických spotřebičů, může během práce dojít k přetížení elektrických konstrukčních dílů. Elektrické konstrukční díly se mohou zahřát a způsobit požár. Může tak dojít k těžkým úrazům či úmrtí osob a ke vzniku věcných škod.
 - ▶ Připojujte do zásuvky jen samotný vysokotlaký čistič.
 - ▶ Nepřipojujte vysokotlaký čistič do vícenásobných zásuvek.
- Nesprávně vedený připojovací nebo prodlužovací kabel může být poškozen a osoby o něj mohou zakopnout. Osoby se mohou zranit a připojovací nebo prodlužovací kabel se může poškodit.
 - ▶ Uložte připojovací i prodlužovací kabel tak, aby nemohly přijít do kontaktu s proudem vody.
 - ▶ Uložte a označte připojovací i prodlužovací kabel tak, aby o ně osoby nemohly zakopnout.
 - ▶ Připojovací kabel a prodlužovací kabel ved'te tak, aby nebyly napnuté nebo smotané.
 - ▶ Připojovací kabel a prodlužovací kabel ved'te tak, aby nemohly být poškozeny, zlomeny, skřípnuty a neodíraly se.
 - ▶ Připojovací kabel a prodlužovací kabel chraňte před horkem, olejem a chemikáliemi.
 - ▶ Připojovací kabel a prodlužovací kabel ved'te po suchém podkladu.
- Během práce se prodlužovací kabel zahřívá. Pokud teplo nemůže odcházet, může způsobit požár.
 - ▶ Pokud se používá kabelový buben: kabelový buben kompletně odvířte.

4.11 Přeprava

▲ VAROVÁNÍ

- Během přepravy se může vysokotlaký čistič převrátit nebo se pohnout. Může dojít k úrazům osob a ke vzniku věcných škod.
 - ▶ Zablokování páčky stříkací pistole.



► Vysokotlaký čistič vypnout.

► Síťovou vidlici vysokotlakého čističe vytáhnout ze zásuvky.



► Stříkací soupravu zajistit tak, aby se nemohla převrátit a nemohla se pohnout.

► Vysokotlaký čistič zajistit upínacími pásy, řemeny nebo síti tak, aby se nemohl převrátit a nemohl se pohnout.

■ Voda může při teplotách pod 0 °C v konstrukčních dílech zmrznout. Vysokotlaký čistič může být poškozen.

► Vysokotlakou hadici a stříkací zařízení vyprázdnit.



► Pokud nemůže být vysokotlaký čistič přepravován v proti mrazu zajištěném stavu: vysokotlaký čistič chránit mrazuvzdorným prostředkem na bázi glykolu.

4.12 Skladování

▲ VAROVÁNÍ

■ Děti nemohou rozpoznat ani odhadnout nebezpečí vysokotlakého čističe. Děti mohou utrpět těžké úrazy.

► Zajistěte páku stříkací pistole.



► Vypněte vysokotlaký čistič.

► Vysokotlaký čistič vytáhněte ze zásuvky.

► Vysokotlaký čistič skladujte mimo dosah dětí.

■ Elektrické kontakty na vysokotlakém čističi a kovové konstrukční díly mohou vlivem vlhka korodovat. Vysokotlaký čistič se může poškodit.

► Vysokotlaký čistič skladujte v čistém a suchém stavu.

■ Voda může při teplotách pod 0 °C v součástkách vysokotlakého čističe zmrznout. Vysokotlaký čistič se může poškodit.

► Vyprázdněte vysokotlakou hadici a stříkací zařízení.



► Pokud nelze vysokotlaký čistič skladovat se zajištěním proti mrazu: vysokotlaký čistič je nutno chránit mrazuvzdorným prostředkem na základě glykolu.

4.13 Čištění, údržba a opravy

▲ VAROVÁNÍ

■ Pokud je během čištění, údržby či opravy zasunutá síťová zástrčka do zásuvky, může

se vysokotlaký čistič nechtěně zapnout. Může dojít k těžkým úrazům osob a ke vzniku věcných škod.

► Zamkněte spoušť stříkací pistole.



► Vypněte vysokotlaký čistič.

► Vytáhněte síťovou zástrčku vysokotlakého čističe ze zásuvky.

■ Ostré čisticí pomůcky, čištění proudem vody nebo špičatými předměty mohou vysokotlaký čistič poškodit. Pokud je vysokotlaký čistič nečistí správně, nemohou již konstrukční díly správně fungovat a bezpečnostní zařízení mohou být vyřazena z provozu. Osoby mohou utrpět těžká zranění.

► Čistěte vysokotlaký čistič tak, jak je to popsáno v tomto návodu k použití.

■ Pokud vysokotlaký čistič není správně udržován nebo opravován, nemohou již konstrukční díly správně fungovat a bezpečnostní zařízení mohou být vyřazena z provozu. Může dojít k těžkým úrazům nebo usmrcení osob.

► Nikdy na vysokotlakém čističi neprovádějte opravy ani údržbářské úkony sami.

► Pokud je připojovací kabel defektní nebo poškozený: nechte připojovací kabel vyměnit specializovaným prodejcem STIHL.

► Pokud musí být provedena údržba či oprava vysokotlakého čističe: vyhledejte specializovaného prodejce STIHL.

5 Příprava vysokotlakého čističe k práci

5.1 Příprava vysokotlakého čističe k použití

Před každým započatím práce se musí provést níže uvedené kroky:

► Zajistěte, aby se vysokotlaký čistič, vysokotlaká hadice, hadicová spojka a připojovací kabel nacházely ve stavu bezpečném pro použití, **1** 4.6.

► Vyčistěte vysokotlaký čistič, **1** 14.





► Pokud se používá vodní filtr: zkontrolujte zašpinění a v případě potřeby jej vyčistěte, **1** 14.4.

► Vysokotlaký čistič pokládejte výhradně na stabilní a rovný podklad tak, aby se nemohl převrátit či uklouznout.

► Vysokotlakou hadici celou odviňte z hadicového bubnu, **1** 10.2.

► Namontujte stříkací pistoli, **1** 6.3.1.

► Namontujte stříkací trubku, **1** 6.4.

- ▶ Pokud se používá tryska: namontujte trysku,  6.5.1.
- ▶ Pokud se používá čisticí prostředek: pracujte s čisticím prostředkem a stříkací soupravou,  10.5.
- ▶ Připojte vodu,  7.
- ▶ Elektrické připojení vysokotlakého čističe,  8.1.
- ▶ Pokud tyto kroky nemohou být provedeny: vysokotlaký čistič nepoužívejte a vyhledejte odborného prodejce výrobků STIHL.

6 Smontování vysokotlakého čističe

6.1 Sestavení vysokotlakého čističe

Montáž klíčky

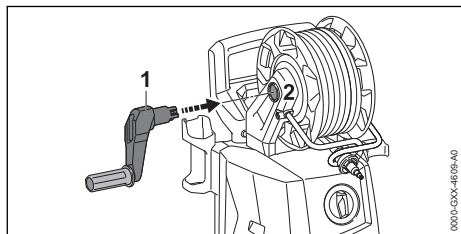

- ▶ Klíčku (1) vsuňte do do vybraní (2). Klíčka (1) se slyšitelně zajistí.

Montáž stříkací soupravy

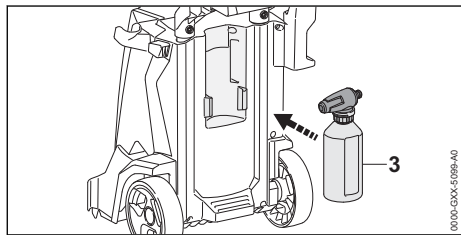

- ▶ Vsaďte stříkací soupravu (1).

Vsazení trysek a čisticí jehly

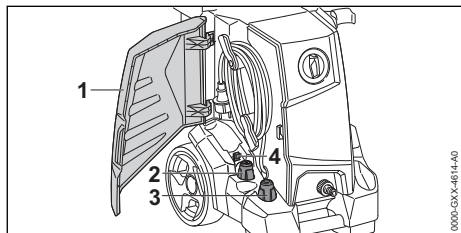

- ▶ Otevřete klapku (1).

- ▶ Nasadte plochou trysku (2) a rotační trysku (3).
- ▶ Vsaďte čisticí jehlu (4).

6.2 Vytažení a zasunutí rukojeti

6.2.1 Vytažení rukojeti

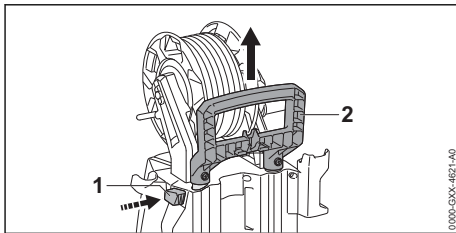

- ▶ Stiskněte pojistné tlačítko (1) a vytáhněte rukojeť (2).
- ▶ Uvolněte pojistné tlačítko (1) a vytahujte rukojeť (2) tak dlouho, až se slyšitelně zajistí.

6.2.2 Zasunutí rukojeti

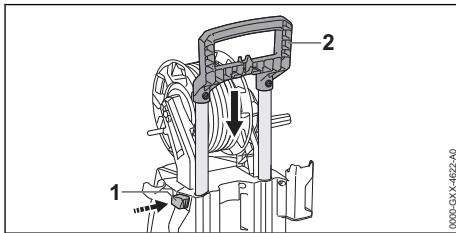

- ▶ Stiskněte pojistné tlačítko (1) a zasuněte rukojeť (2).
- ▶ Uvolněte pojistné tlačítko (1) a zasunujte rukojeť (2) tak dlouho, až se slyšitelně zajistí.

6.3 Montáž a demontáž stříkací pistole

6.3.1 Montáž stříkací pistole

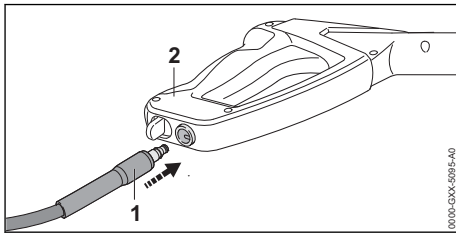

- ▶ Nátrubek (1) nasuňte do stříkací pistole (2). Nátrubek (1) se slyšitelně zajistí.
- ▶ Pokud se nátrubek na stříkací pistolí (2) nasouvá ztěžka: namažte těsnění na nátrubku (1) mazivem na armatury.

6.3.2 Demontáž stříkací pistole

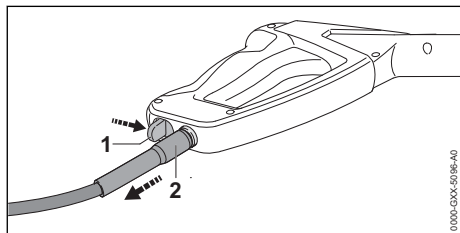

- ▶ Stiskněte aretační páčku (1) a držte ji stisknutou.
- ▶ Vytáhněte nátrubek (2).

6.4 Montáž a demontáž stříkací trubky

6.4.1 Montáž stříkací trubky

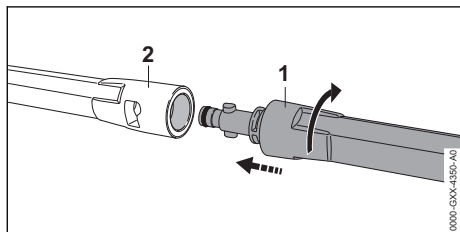

- ▶ Stříkací trubku (1) vsunout do stříkací pistole (2).
- ▶ Stříkací trubkou (1) tak dlouho otáčet, až se zaaretuje.
- ▶ Pokud se dá stříkací trubka (1) jen těžce zasunout do stříkací pistole (2): těsnění na stříkací trubce (1) namazat tukem na armatury.

6.4.2 Demontáž stříkací trubky

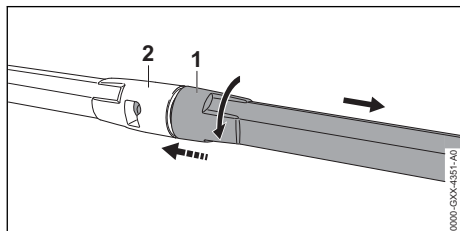

- ▶ Stříkací trubku (1) a stříkací pistoli (2) stlačit dohromady a až na doraz jimi otočit.
- ▶ Stříkací trubku (1) a stříkací pistoli (2) vzájemným odtažením rozpojit.

6.5 Montáž a demontáž trysky

6.5.1 Montáž trysky

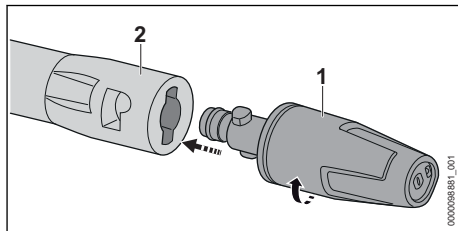

- ▶ Nasuňte trysku (1) do stříkací trubky (2).
- ▶ Otáčejte tryskou (1) tak dlouho, dokud nezacvakne.
- ▶ Pokud lze trysku (1) zasunout do stříkací trubky (2) těžko: promažte těsnění trysky (1) mazivem na armatury.

6.5.2 Demontáž trysky

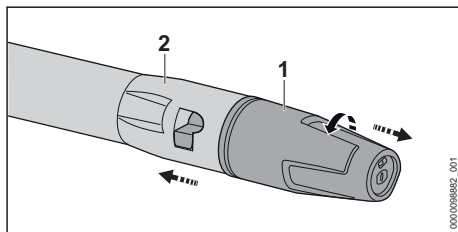

- ▶ Tiskněte trysku (1) a stříkací trubku (2) proti sobě a otočte jimi až na doraz.
- ▶ Rozpojte trysku (1) a stříkací trubku (2) tahem od sebe.

7 Připojení na vodní zdroj

7.1 Připojení vysokotlakého čističe k vodovodní síti

Připojení vodního filtru

Pokud se vysokotlaký čistič používá s vodou obsahující písek nebo vodou z cistern, musí být k vysokotlakému čističi připojený vodní filtr. Vodní filtr filtruje z vody písek a nečistoty a chrání tím konstrukční díly vysokotlakého čističe před poškozením.

Vodní filtr může být v závislosti na trhu přiložen k vysokotlakému čističi.

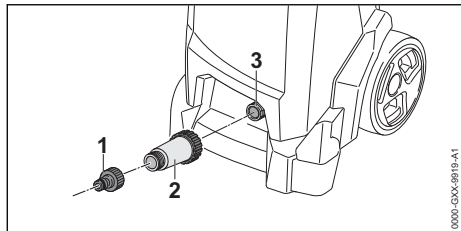

- ▶ Odšroubujte nátrubek (1).
- ▶ Našroubujte vodní filtr (2) na přívod vody a rukou jej pevně utáhněte.
- ▶ Našroubujte nátrubek (1) na vodní filtr (2) a rukou jej pevně utáhněte.

Připojení vodovodní hadice

Vodovodní hadice musí splňovat následující podmínky:

- Vodovodní hadice má průměr 1/2".
- Vodovodní hadice je dlouhá 10–25 m.
- ▶ Připojte vodovodní hadici na vodovodní kohoutek.
- ▶ Zcela otevřete vodovodní kohoutek a propláchněte vodovodní hadici vodou. Z vodovodní hadice se vypláchne písek a nečistoty. Vodovodní hadice se odvzdušní.
- ▶ Zavřete vodovodní kohoutek.

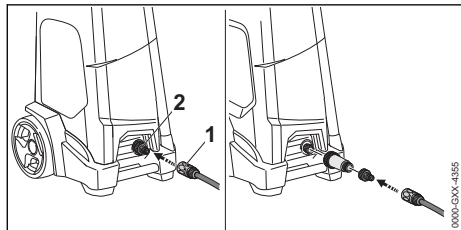

- ▶ Nasuňte spojku (1) na nátrubek (2). Spojka (1) slyšitelně zacvakne.
- ▶ Zcela otevřete vodovodní kohoutek.
- ▶ Pokud je na stříkací pistoli namontována stříkací trubka: demontujte stříkací trubku.
- ▶ Stlačujte spoušť stříkací pistole tak dlouho, dokud ze stříkací pistole nebude vystupovat rovnoměrný proud vody.
- ▶ Pust'te spoušť stříkací pistole.
- ▶ Zamkněte spoušť stříkací pistole.
- ▶ Namontujte stříkací trubku.
- ▶ Namontujte trysku.

Sejmutí vodovodní hadice

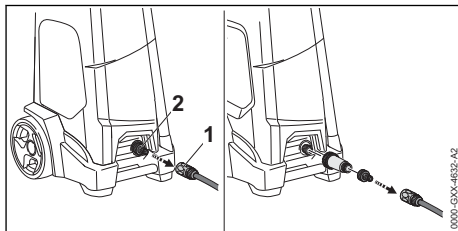

- ▶ Zavřete vodovodní kohoutek.
- ▶ Pro odjištění spojky: zatáhněte za kroužek (1) nebo jím otočte a podržte jej tak.
- ▶ Stáhněte spojku z nátrubku (2).

7.2 Připojení vysokotlakého čističe k jinému vodnímu zdroji

Vysokotlaký čistič může nasávat vodu z barelů na dešťovou vodu, cisteren a z tekoucích nebo stojatých vod.

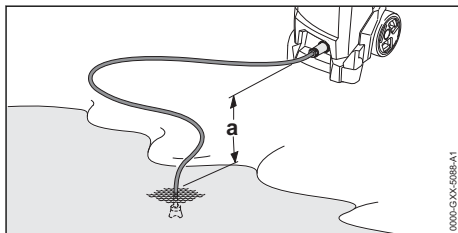

Aby bylo možné nasávat vodu, nesmí výškový rozdíl mezi vysokotlakým čističem a vodním zdrojem překročit maximální sací výšku (a),  18.

Je nutné použít správnou odsávací sadu STIHL. K odsávací sadě je přiložena vodovodní hadice se speciální spojkou.

Správná odsávací sada STIHL může být v závislosti na trhu přiložena k vysokotlakému čističi.

Připojení vodního filtru

Pokud je vysokotlaký čistič provozován s vodou z dešťových sudů, cisteren, z tekoucích nebo stojatých vod s obsahem písku, je nutno mezi vodní hadicí a vysokotlaký čistič připojit vodní filtr.

Vodní filtr může být v závislosti na trhu přiložen k vysokotlakému čističi.

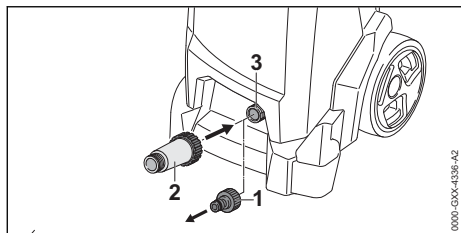

- ▶ Odšroubujte nátrubek (1).
- ▶ Vodní filtr (2) našroubujte na nátrubek (3) a rukou pevně utáhněte.

Připojení vodovodní hadice

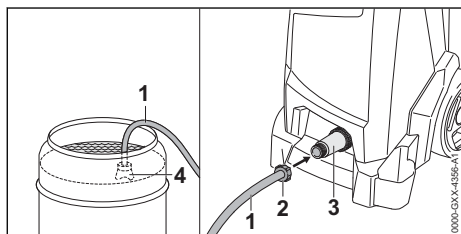

- ▶ Naplňte vodovodní hadici (1) vodou tak, aby v ní nezbyl žádný vzduch.
- ▶ Našroubujte na připojovací hrdlo vodního filtru (3) spojku (2) a rukou ji utáhněte.
- ▶ Zavěste sací zvon (4) do vodního zdroje tak, aby se sací zvon (4) nedotýkal dna.
- ▶ Pokud je na vysokotlaké hadici namontována stříkácí pistole: demontujte stříkácí pistoli.
- ▶ Podržte vysokotlakou hadici dolů.
- ▶ Pust'te vysokotlaký čistič na tak dlouho, dokud z vysokotlaké hadice nebude vystupovat rovnoměrný proud vody.
- ▶ Vypněte vysokotlaký čistič.
- ▶ Namontujte stříkácí pistoli na vysokotlakou hadici.
- ▶ Stiskněte a podržte spoušť stříkácí pistole.
- ▶ Zapněte vysokotlaký čistič.

8 Elektrické připojení vysokotlakého čističe

8.1 Elektrické připojení vysokotlakého čističe

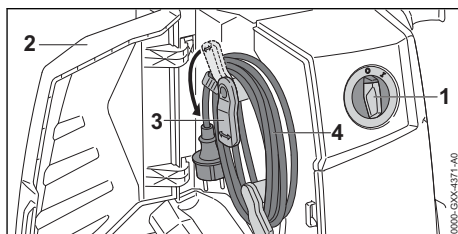

- ▶ Otočte otočný spínač (1) do polohy 0.
- ▶ Otevřete klapku (2).
- ▶ Držák (3) sklopte dolů.
- ▶ Odeberte připojovací kabel (4).

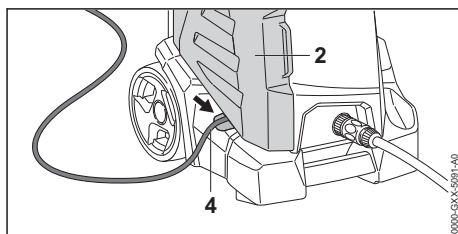

- ▶ Vložte připojovací kabel (4) do prohlubně.
- ▶ Zavřete klapku (2).
- ▶ Zasuňte zástrčku připojovacího kabelu (4) do správně nainstalované zásuvky.

9 Zapínání a vypínání vysokotlakého čističe

9.1 Zapněte vysokotlaký čistič

Při zapnutí vysokotlakého čističe může při nepřiznivých poměrech v elektrické síti docházet ke kolísání napětí. Kolísání napětí může mít negativní vliv na jiné připojené spotřebiče.

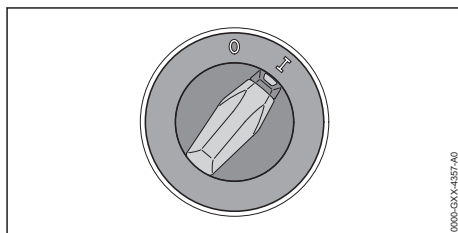

- ▶ Otočte otočný spínač do polohy I.

9.2 Vypnutí vysokotlakého čističe

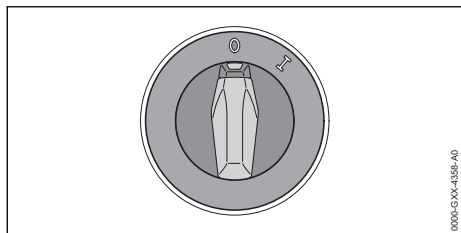

- Otočit otočný spínač do polohy 0.

10 Práce s vysokotlakým čističem

10.1 Jak držet a vést stříkací pistoli

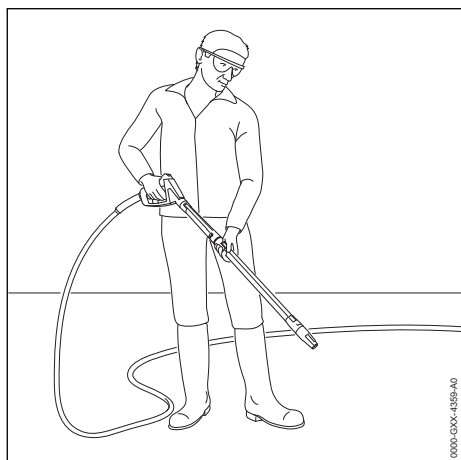

- Stříkací pistoli držet pevně jednou rukou za rukojeť tak, aby palec obepínal rukojeť.
- Stříkací trubku druhou rukou pevně držet tak, aby palec obepínal stříkací trubku.
- Trysku nasměrovat k zemi.

10.2 Odvinutí vysokotlaké hadice

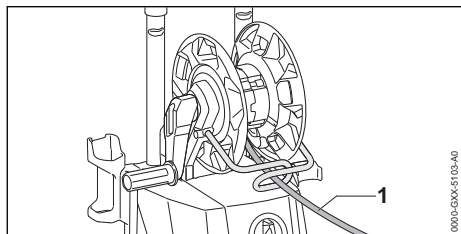

VAROVÁNÍ

- Když se pustí páka stříkací pistole vznikne na vysokotlaké hadici zpětný náraz. Zpětným rázem se vysokotlaká hadice rozšíří. Pokud se vysokotlaká hadice zcela neodvinula od hadicového bubnu, nemá vysokotlaká hadice dost místa na rozvinutí a může se poškodit. Voda může kvůli vysokému tlaku nekontrolovaně unikat do okolí. Může dojít k těžkým úrazům a ke vzniku věcné škody.

- Vysokotlakou hadici kompletně odviňte.

- Vysokotlakou hadici (1) kompletně odviňte.

10.3 Páčku stříkací pistole stiskněte a zaaretujte.

Stisknutí páčky stříkací pistole

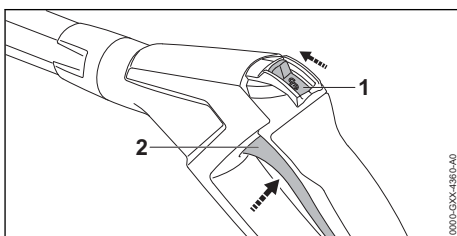

- Zarážkovou páčku (1) posuňte do polohy \odot .
- Páčku (2) stiskněte a stisknutou ji držte. Vysokotlaké čerpadlo se automaticky zapne a voda proudí z trysky.

Zaaretování páčky stříkací pistole

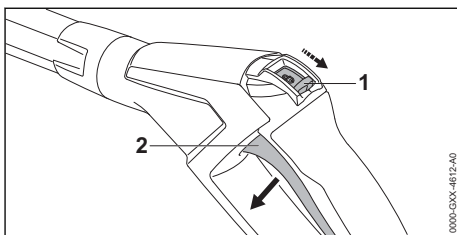

- Pusťte páčku (2). Vysokotlaké čerpadlo se automaticky vypne a voda již z trysky neproudí. Vysokotlaký čistič je i nadále zapnutý.
- Zarážkovou páčku (1) posuňte do polohy \odot .

10.4 Čištění

V závislosti na použití je možno pracovat s níže uvedenými tryskami:

- Plochá tryska: Plochá tryska je vhodná pro čištění velkých ploch.

- Rotační tryska: Rotační tryska je vhodná pro odstraňování tvrdšíjné ulpívajících nečistot.

S malým odstupem se může pracovat, když mají být odstraněny tvrdšíjné nečistoty.

S velkým odstupem se může pracovat, když mají být čištěny níže uvedené povrchy:

- lakované povrchy
- povrchy ze dřeva
- povrchy z pryže

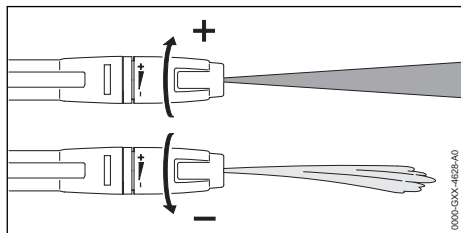

Plochá tryska může být seřizována.

Otočí-li se plochou tryskou směrem +, pracovní tlak stoupne.

Otočí-li se plochou tryskou směrem –, pracovní tlak klesne.

- ▶ Vodní proud před čištěním nasměrovat na nenápadné místo a přezkoušet, nebude-li povrch poškozen.
- ▶ Vzdálenost trysky k čištění určenému povrchu zvolit tak, aby k čištění určený povrch nebyl poškozen.
- ▶ Plochou trysku nastavit tak, aby k čištění určený povrch nebyl poškozen.

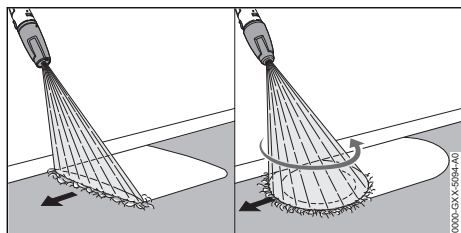

- ▶ Stříkací zařízení pohybovat stejnoměrně podél k čištění určeného povrchu.
- ▶ Pomalu a kontrolovaně kráčet vpřed.

10.5 Práce s čisticími prostředky

Čisticí prostředky mohou zesílit čisticí účinek vody. Je nutné použít dodávanou stříkací soupravu STIHL.

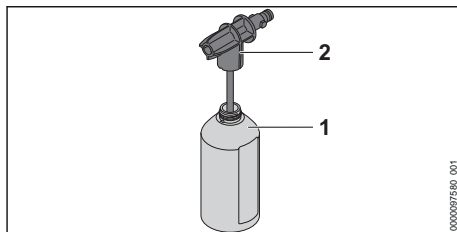

- ▶ Dávkujte a používejte čisticí prostředek podle popisu v návodu k použití čisticího prostředku.
- ▶ Naplňte láhev (1) maximálně 500 ml čisticího prostředku.
- ▶ Našroubujte stříkací trysku (2) na láhev (1) a rukou ji pevně utáhněte.

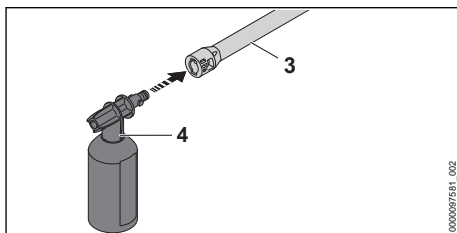

- ▶ Pokud je na stříkací trubce (3) namontována tryska: demontujte trysku.
- ▶ Namontujte stříkací soupravu (4) na stříkací trubku (3).
- ▶ Silně znečištěné povrchy namočte před čištěním vodou.
- ▶ Stiskněte spoušť stříkací pistole a nastříkejte na čištěný povrch čisticí prostředek.
- ▶ Naneste čisticí prostředek zespodu nahoru a nenechávejte jej zaschnout.
- ▶ Demontujte stříkací soupravu.
- ▶ Namontujte trysku.
- ▶ Vyčistěte povrch.

11 Po skončení práce

11.1 Po skončení práce

- ▶ Vypněte vysokotlaký čistič a vytáhněte zástrčku ze zásuvky.
- ▶ Pokud je vysokotlaký čistič připojen k vodovodní síti: zavřete vodní kohout.
- ▶ Stiskněte páčku stříkací pistole. Dojde k odbourání vodního tlaku.
- ▶ Zaaretujte páčku stříkací pistole.
- ▶ Odpojte vysokotlaký čistič od vodního zdroje.
- ▶ Demontujte vodní hadici.
- ▶ Demontujte a vyčistěte trysku a stříkací trubku.
- ▶ Demontujte stříkací pistoli a nechejte z ní vytéct zbývající vodu.

- Vyčistěte vysokotlaký čistič.

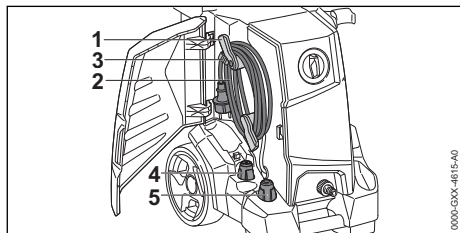

- Držáky (1) odklopte nahoru.
- Naviňte přípojovací kabel (2) na držáky (1).
- Připevněte přípojovací kabel (2) klipem (3).
- Nasadte plochou trysku (4) nebo rotační trysku (5).

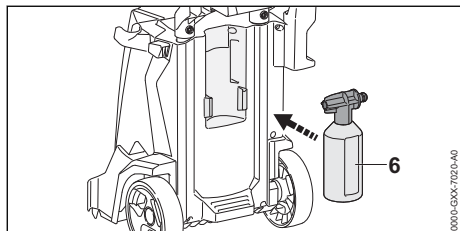

- Nasadte stříkací soupravu (6).

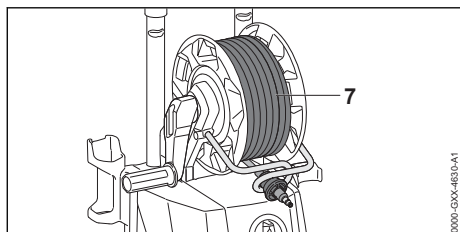

- Rovnoměrně naviňte vysokotlakou hadici (7).

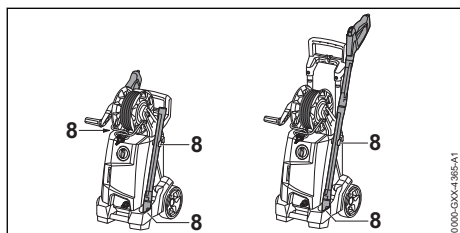

- Stříkací zařízení přechovávejte v držácích (8) na vysokotlakém čističi.

11.2 Chraňte vysokotlaký čistič mrazuvzdorným prostředkem

Pokud nelze vysokotlaký čistič transportovat nebo skladovat se zajištěním proti mrazu, vysokotlaký čistič se musí chránit mrazuvzdorným

prostředkem na základě glykolu. Mrazuvzdorný prostředek zabraňuje tomu, aby ve vysokotlakém čističi zamrzla voda a vysokotlaký čistič poškodila.

- Demontujte vysokotlakou hadici.
- Na vysokotlaký čistič připojte co nejkratší vodní hadici. Čím je vodní hadice kratší, tím méně mrazuvzdorného prostředku je potřeba.
- Mrazuvzdorný prostředek namíchejte tak, jak je to popsáno v návodu k použití mrazuvzdorného prostředku.
- Mrazuvzdorný prostředek nalijte do čisté nádoby.
- Hadici na vodu ponořte do nádoby s mrazuvzdorným prostředkem.
- Stiskněte páku stříkací pistole a držte stisknutou.
- Zapněte vysokotlaký čistič.
- Páku stříkací pistole držte tak dlouho stisknutou, až ze stříkací pistole bude vystupovat rovnoměrný vodní proud s mrazuvzdorným prostředkem a stříkací pistoli nasměrujte do nádoby.
- Několikrát stiskněte a zase uvolněte páku stříkací pistole.
- Vypněte vysokotlaký čistič a elektrickou vidlici vytáhněte ze zásuvky.
- Stříkací pistoli a hadici na vodu demontujte a do nádoby nechte natéct mrazuvzdorný prostředek.
- Mrazuvzdorný prostředek skladujte a likvidujte dle předpisů a s ohledem na životní prostředí.

12 Přeprava

12.1 Přeprava vysokotlakého čističe

- Vypněte vysokotlaký čistič a vytáhněte síťovou zástrčku ze zásuvky.
- Vyprázdňte nebo zajistěte nádržku na čisticí prostředek tak, aby se nemohla převrátit, spadnout ani pohnout.

Tažení nebo nošení vysokotlakého čističe

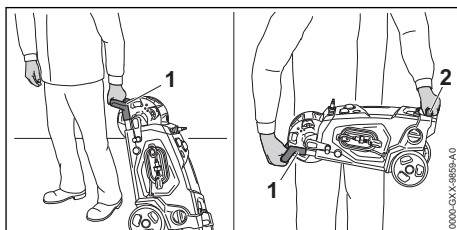

- Táhněte vysokotlaký čistič za rukojeť (1).

- Noste vysokotlaký čistič za rukojeť (1) a přepravní držadlo (2).

Přeprava vysokotlakého čističe ve vozidle

- Zajistěte vysokotlaký čistič tak, aby se nemohl převrátit ani pohnout.
- Pokud nelze vysokotlaký čistič přepravovat tak, aby byl zabezpečený proti mrazu: chráňte vysokotlaký čistič nemrznoucí směsí.

13 Skladování

13.1 Skladování vysokotlakého čističe

- Vysokotlaký čistič vypnout a síťovou vidlici vytáhnout ze zásuvky.
- Vysokotlaký čistič skladovat tak, aby byly splněny níže uvedené podmínky:
 - Vysokotlaký čistič je mimo dosah dětí.
 - Vysokotlaký čistič je čistý a suchý.
 - Vysokotlaký čistič je v uzavřeném prostoru.
 - Vysokotlaký čistič se nachází v tepelném pásmu nad 0 °C.
 - Pokud nemůže být vysokotlaký čistič skladován v proti mrazu zajištěném stavu: vysokotlaký čistič chránit mrazuvzdorným prostředkem.

14 Čištění

14.1 Čištění vysokotlakého čističe a příslušenství

- Vypněte vysokotlaký čistič a vytáhněte síťovou zástrčku ze zásuvky.
- Vyčistěte vysokotlaký čistič, vysokotlakou hadici, stříkáci pistoli a příslušenství vlhkou utěrkou.
- Vyčistěte nátrubky a spojky vysokotlakého čističe, vysokotlaké hadice a stříkáci pistole vlhkou utěrkou.
- Vyčistěte větrací štěrby štětcem.

14.2 Čištění trysky a stříkáci trubky

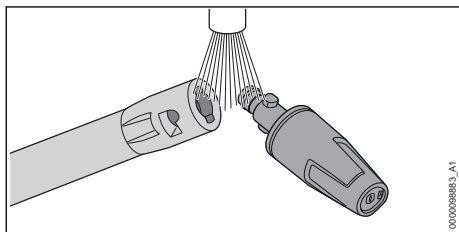

- Opláchněte trysku a stříkáci trubku pod tekoucí vodou a osušte je utěrkou.

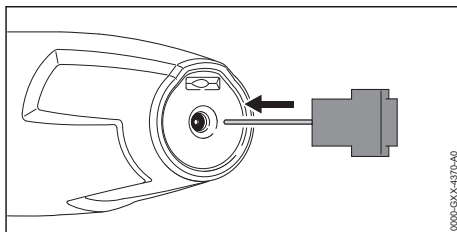

- Pokud je tryska ucpaná: vyčistěte trysku čističím jehlou.

14.3 Čištění vstupního vodního sítky

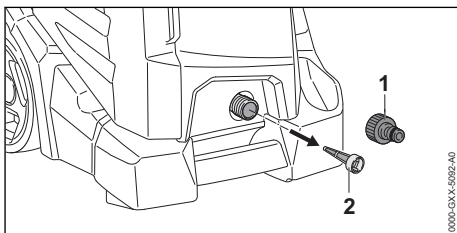

- Odšroubujte nátrubek (1) vodní přípojky.
- Sítko pro přívodní vodu (2) vyjměte z vodní přípojky.
- Sítko pro přívodní vodu (2) vypláchněte pod tekoucí vodou.
- Sítko pro přívodní vodu (2) vsaďte do vodní přípojky.
- Nátrubek (1) našroubujte a rukou pevně utáhněte.

14.4 Čištění vodního filtru

Vodní filtr musí být k čištění rozmontován.

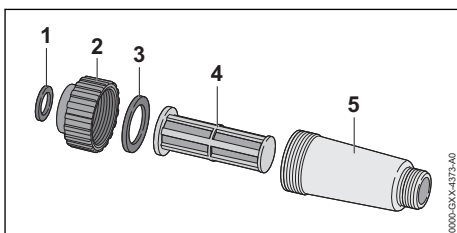

- Těsnění (1) vyjmout z uzávěru (2).
- Uzávěr (2) odšroubovat ze skříně filtru (5).
- Těsnění (3) vyjmout z uzávěru (2).
- Filtr (4) vyjmout ze skříně filtru (5).
- Těsnění (1 a 3), uzávěr (2) a filtr (4) vypláchnout pod tekoucí vodou.
- Těsnění (1 a 3) namazat tukem na armatury.
- Vodní filtr opět smontovat.

15 Údržba

15.1 Časové intervaly pro údržbu

Časové intervaly pro údržbu jsou závislé na okolních podmínkách a na pracovních podmínkách. STIHL doporučuje níže uvedené časové intervaly pro údržbu:

Měsíčně

- Čištění sítka přívodní vody.

17 Odstranění poruch







17.1 Odstranění poruch vysokotlakého čističe

16 Oprava

16.1 Oprava vysokotlakého čističe

Uživatel nemůže vysokotlaký čistič a příslušenství opravovat sám.

- Pokud jsou vysokotlaký čistič nebo příslušenství poškozeny: vysokotlaký čistič nebo příslušenství nepoužívat a vyhledat odborného prodejce výrobků STIHL.

Porucha	Příčina	Odstranění poruchy
Vysokotlaký čistič se nerozběhne, ačkoli byla stisknuta spoušť stříkací pistole.	Není zastrčená zástrčka připojovacího nebo prodlužovacího kabelu.	► Zastrčte zástrčku připojovacího nebo prodlužovacího kabelu.
	Zareagoval jistič vedení (pojistka) nebo proudový chránič. Elektrický obvod je elektricky přetížený nebo defektní.	► Zjistěte a odstraňte příčinu zareagování. Zapněte jistič vedení (pojistku) nebo proudový chránič. ► Vypněte další elektrické spotřebiče zapojené ve stejném elektrickém obvodu.
	Zásuvka je zajištěna na příliš nízkou hodnotu.	► Zasuňte zástrčku připojovacího kabelu do správně zajištěné zásuvky,  18.
	Prodlužovací kabel má nesprávný průřez.	► Použijte prodlužovací kabel s dostatečným průřezem,  18.4.
	Prodlužovací kabel je příliš dlouhý.	► Použijte prodlužovací kabel se správnou délkou,  18.4.
	Elektromotor je příliš teplý.	► Nechte vysokotlaký čistič 5 minut ochlazovat. ► Vyčistěte trysku.
Vysokotlaký čistič se při zapnutí nerozběhne. Elektromotor bzučí.	Síťové napětí je příliš nízké.	► Stiskněte a podržte spoušť stříkací pistole a zapněte vysokotlaký čistič. ► Vypněte další elektrické spotřebiče zapojené ve stejném elektrickém obvodu.
	Prodlužovací kabel má nesprávný průřez.	► Použijte prodlužovací kabel s dostatečným průřezem,  18.4.
	Prodlužovací kabel je příliš dlouhý.	► Použijte prodlužovací kabel se správnou délkou,  18.4.
Vysokotlaký čistič se za provozu vypnul.	Zástrčka připojovacího nebo prodlužovacího kabelu byla vytažena ze zásuvky.	► Zastrčte zástrčku připojovacího nebo prodlužovacího kabelu.
	Zareagoval jistič vedení (pojistka) nebo proudový chránič. Elektrický obvod je elektricky přetížený nebo defektní.	► Zjistěte a odstraňte příčinu zareagování. Zapněte jistič vedení (pojistku) nebo proudový chránič. ► Vypněte další elektrické spotřebiče zapojené ve stejném elektrickém obvodu.
	Zásuvka je zajištěna na příliš nízkou hodnotu.	► Zasuňte zástrčku připojovacího kabelu do správně zajištěné zásuvky,  18.
	Elektromotor je příliš teplý.	► Nechte vysokotlaký čistič 5 minut ochlazovat.

Porucha	Příčina	Odstanění poruchy
		► Vyčistěte trysku.
Vysokotlaké čerpadlo se opakovaně zapíná a vypíná, aniž by byla stisknuta spoušť stříkací pistole.	Je netěsné vysokotlaké čerpadlo, vysokotlaká hadice nebo stříkací zařízení.	► Nechte vysokotlaký čistič zkontrolovat specializovaným prodejcem STIHL.
Pracovní tlak kolísá nebo opadá.	Není dostatek vody.	► Zcela otevřete vodní kohoutek. ► Zajistěte, aby bylo k dispozici dostatečné množství vody.
	Tryska je ucpaná.	► Vyčistěte trysku.
	Je ucpané sítko přívodní vody nebo vodní filtr.	► Vyčistěte sítko přívodní vody a vodní filtr.
	Je netěsné nebo poškozené vysokotlaké čerpadlo, vysokotlaká hadice nebo stříkací zařízení.	► Nechte vysokotlaký čistič zkontrolovat specializovaným prodejcem STIHL.
Proud vody má změněný tvar.	Tryska je ucpaná.	► Vyčistěte trysku.
	Tryska je opotřebovaná.	► Vyměňte trysku.
Nenasává se doplňkový čisticí prostředek.	Láhev je prázdná.	► Naplňte láhev čisticím prostředkem.
	Tryska stříkací soupravy je ucpaná.	► Vyčistěte trysku stříkací soupravy.
Přípojky vysokotlakého čističe, vysokotlaké hadice, stříkací pistole nebo stříkací trubky lze spolu těžko propojit.	Těsnění přípojek nejsou promazaná.	► Promažte těsnění.  17.2

17.2 Mazání těsnění

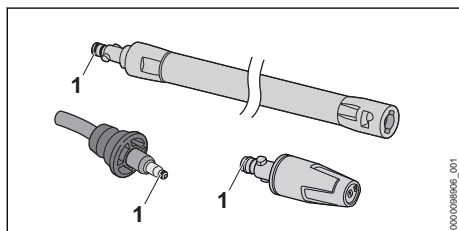

- Promažte těsnění (1) mazivem na armatury.

18 Technická data

18.1 Vysokotlaký čistič STIHL RE 120 PLUS

Provedení 220 V - 240 V / 50 Hz

- elektrický jistič (typu C nebo K): 10 A
- Příkon (EU) 2019/1781 §2(2) (j): 2,1 kW
- maximálně přípustná impedance sítě: 0,42 ohmů
- elektrický stupeň krytí: I
- elektrický druh krytí: IPX5
- pracovní tlak (p): 12,5 MPa (125 barů)

- maximálně přípustný tlak (p max.): 16 MPa (160 barů)
- maximální tlak přívodu vody (p in max.): 1 MPa (10 barů)
- maximální průtok vody (Q max.): 8,0 l/min (480 l/h)
- minimální průtok vody (Q min.): 6,7 l/min (400 l/h)
- maximální sací výška: 0,5 m
- maximální teplota vody v tlakovém režimu (t in max): 40 °C
- maximální teplota vody v režimu sání: 20 °C
- rozměry
 - délka: 400 mm
 - šířka: 408 mm
 - Maximální výška: 925 mm
 - Minimální výška: 717 mm
- délka vysokotlaké hadice: 9 m
- Hmotnost (m) s namontovaným příslušenstvím: 21,2 kg až 21,3 kg

Údaje závislé na tlaku byly naměřeny při přívodním tlaku 0,3 MPa (3 bary).

18.2 Vysokotlaký čistič STIHL RE 130 PLUS

Provedení od 120 V do 127 V / 60 Hz

- elektrický jistič (typu C nebo K): 15 A
- Příkon (EU) 2019/1781 §2(2) (j): 1,6 kW
- elektrický stupeň krytí: I
- elektrický druh krytí: IPX5
- pracovní tlak (p): 9,5 MPa (95 barů)
- maximálně přípustný tlak (p max.): 14 MPa (140 barů)
- maximální tlak přívodu vody (p in max.): 1 MPa (10 barů)
- maximální průtok vody (Q max.): 7,3 l/min (440 l/h)
- minimální průtok vody (Q min.): 5,9 l/min (355 l/h)
- maximální sací výška: 0,5 m
- maximální teplota vody v tlakovém režimu (t in max): 40 °C
- maximální teplota vody v režimu sání: 20 °C rozměry
 - délka: 400 mm
 - šířka: 408 mm
 - Maximální výška: 925 mm
 - Minimální výška: 717 mm
- délka vysokotlaké hadice: 9 m
- hmotnost (m) s namontovaným příslušenstvím: 20,3 kg

Provedení od 220 V do 240 V / 50 Hz

- elektrický jistič (typu C nebo K): 10 A
- Příkon (EU) 2019/1781 §2(2) (j): 2,3 kW
- maximálně přípustná impedance sítě: 0,42 ohmů
- elektrický stupeň krytí: I
- elektrický druh krytí: IPX5
- pracovní tlak (p): 13,5 MPa (135 barů)
- maximálně přípustný tlak (p max.): 17 MPa (170 barů)
- maximální tlak přívodu vody (p in max.): 1 MPa (10 barů)
- maximální průtok vody (Q max.): 8,3 l/min (500 l/h)
- minimální průtok vody (Q min.): 7,0 l/min (420 l/h)
- maximální sací výška: 0,5 m
- maximální teplota vody v tlakovém režimu (t in max): 40 °C
- maximální teplota vody v režimu sání: 20 °C rozměry
 - délka: 400 mm
 - šířka: 408 mm
 - Maximální výška: 925 mm
 - Minimální výška: 717 mm
- délka vysokotlaké hadice: 9 m

- Hmotnost (m) s namontovaným příslušenstvím: 21,2 kg až 21,3 kg

Údaje závislé na tlaku byly naměřeny při přívodním tlaku 0,3 MPa (3 bary).

18.3 Vysokotlaký čistič STIHL RE 140 PLUS

Provedení 220 V - 230 V / 50 Hz

- elektrický jistič (typu C nebo K): 13 A
- Příkon (EU) 2019/1781 §2(2) (j): 2,5 kW
- maximálně přípustná impedance sítě: 0,42 ohmů
- elektrický stupeň krytí: I
- elektrický druh krytí: IPX5
- pracovní tlak (p): 14,5 MPa (145 barů)
- maximálně přípustný tlak (p max.): 18 MPa (180 barů)
- maximální tlak přívodu vody (p in max.): 1 MPa (10 barů)
- maximální průtok vody (Q max.): 8,5 l/min (510 l/h)
- minimální průtok vody (Q min.): 7,2 l/min (430 l/h)
- maximální sací výška: 0,5 m
- maximální teplota vody v tlakovém režimu (t in max): 40 °C
- maximální teplota vody v režimu sání: 20 °C rozměry
 - délka: 400 mm
 - šířka: 408 mm
 - Maximální výška: 925 mm
 - Minimální výška: 717 mm
- délka vysokotlaké hadice: 10 m
- Hmotnost (m) s namontovaným příslušenstvím: 22,7 kg

Údaje závislé na tlaku byly naměřeny při přívodním tlaku 0,3 MPa (3 bary).

18.4 Prodlužovací kabely

Pokud se používá prodlužovací kabel, musí mít ochranný vodič a žíly prodlužovacího kabelu musí mít v závislosti na napětí a na délce prodlužovacího kabelu nejméně níže uvedené průřezy:

Pokud je jmenovité napětí na výkonovém štítku 220 V až 240 V:

- délka kabelu do 20 m: AWG 15 / 1,5 mm²
- délka kabelu 20 m až 50 m: AWG 13 / 2,5 mm²

Pokud je jmenovité napětí na výkonovém štítku 100 V až 127 V:

- délka kabelu do 10 m: AWG 14 / 2,0 mm²
- délka kabelu 10 m až 30 m: AWG 12 / 3,5 mm²

18.5 Akustické a vibrační hodnoty

Hodnota K pro hladinu akustického tlaku je 2 dB(A). Hodnota K pro hladinu akustického výkonu je 2 dB(A). Hodnota K pro vibrační hodnoty je 2 m/s².

- Hladina akustického tlaku L_{pA} měřená podle EN 60335-2-79: 74 dB(A)
- hladina akustického výkonu L_{wA} měřená podle normy EN 60335-2-79: 86 dB(A)
- vibrační hodnota a_h měřená podle normy EN 60335-2-79, plochá tryska: $\leq 2,5$ m/s²

Údaje ke splnění směrnice 2002/44/ES pro zaměstnavatele o vibracích viz www.stihl.com/vib.

18.6 REACH

REACH je názvem ustanovení EG o registraci, klasifikaci a povolení chemikálií.

Informace ohledně splnění ustanovení REACH se nacházejí pod www.stihl.com/reach.

19 Náhradní díly a příslušenství

19.1 Náhradní díly a příslušenství

STIHL Tyto symboly označují originální náhradní díly STIHL a originální příslušenství STIHL.

STIHL doporučuje používat originální náhradní díly STIHL a originální příslušenství STIHL.

Náhradní díly a příslušenství jiných výrobců nemohou být i přes pečlivý monitoring trhu firmou STIHL posouzeny ohledně jejich spolehlivosti, bezpečnosti a vhodnosti a STIHL také nemůže ručit za jejich použití.

Originální náhradní díly STIHL a originální příslušenství STIHL jsou k dostání u odborného prodejce výrobků STIHL.

20 Likvidace

20.1 Likvidace vysokotlakého čističe

Informace týkající se likvidace jsou k dostání u místních úřadů a odborného prodejce výrobků STIHL.

Nesprávná likvidace může být zdraví škodlivá a zatěžovat životní prostředí.

- ▶ Výrobky STIHL včetně obalů odevzdejte na vhodném sběrném místě k opětovnému zhodnocení v souladu s místními předpisy.
- ▶ Nelikvidujte s domácím odpadem.

21 Prohlášení o konformitě EU

21.1 Vysokotlaký čistič STIHL RE 120,130,140PLUS

ANDREAS STIHL AG & Co. KG
Badstraße 115
D-71336 Waiblingen

Německo

na vlastní zodpovědnost prohlašuje, že výrobek

- konstrukce: vysokotlaký čistič
- výrobní značka: STIHL
- Typ: RE 120 PLUS, 130 PLUS, 140 PLUS
- sériová identifikace: 4950

odpovídá relevantním ustanovením směrnice 2011/65/EU, 2006/42/ES, 2014/30/EU a 2009/125/EC a byl vyvinut a vyroben v souladu s následujícími normami ve verzích platných k datu výroby: EN 55014-1, EN 55014-2, EN 60335-1, EN 60335-2-79, EN 61000-3-2, EN 61000-3-11.

Ke zjištění naměřené a zaručené hladiny akustického výkonu se postupovalo podle směrnice 2000/14/ES, příloha V, za aplikace normy ISO 3744.

- naměřená hladina akustického výkonu: 86 dB(A)
- zaručená hladina akustického výkonu: 88 dB(A)

Technické podklady jsou uloženy v oddělení homologace výrobků firmy ANDREAS STIHL AG & Co. KG.

Rok výroby, země výroby a výrobní číslo jsou uvedeny na vysokotlakém čističi.

Waiblingen, 15.7.2021

ANDREAS STIHL AG & Co. KG
HRA 260269, obvodní soud Stuttgart



V zast.

Dr. Jürgen Hoffmann, Vedoucí oddělení schvalování výrobků, regulace

22 Adresy

22.1 Hlavní sídlo firmy STIHL

ANDREAS STIHL AG & Co. KG
Postfach 1771

D-71307 Waiblingen

22.2 Distribuční společnosti STIHL**NĚMECKO**

STIHL Vertriebszentrale AG & Co. KG
Robert-Bosch-Straße 13
64807 Dieburg
Telefon: +49 6071 3055358

RAKOUSKO

STIHL Ges.m.b.H.
Fachmarktstraße 7
2334 Vösendorf
Telefon: +43 1 86596370

ŠVÝCARSKO

STIHL Vertriebs AG
Isenrietstraße 4
8617 Mönchaltorf
Telefon: +41 44 9493030

ČESKÁ REPUBLIKA

Andreas STIHL, spol. s r.o.
Chrlická 753
664 42 Modřice

22.3 Dovožci firmy STIHL**BOSNA-HERCEGOVINA**

UNIKOMERC d. o. o.
Bišće polje bb
88000 Mostar
Telefon: +387 36 352560
Fax: +387 36 350536

CHORVATSKO

UNIKOMERC – UVOZ d.o.o.
Sjedište:
Amruševa 10, 10000 Zagreb
Prodaja:
Ulica Kneza Ljudevita Posavskog 56, 10410 Velika Gorica
Telefon: +385 1 6370010
Fax: +385 1 6221569

TURECKO

SADAL TARIM MAKİNELERİ DIŞ TİCARET A.Ş.
Hürriyet Mahallesi Manas Caddesi No.1
35473 Menderes, İzmir
Telefon: +90 232 210 32 32
Fax: +90 232 210 32 33

Tartalomjegyzék

1	Előszó.....	46
2	Erre a használati útmutatóra vonatkozó információk.....	47
3	Áttekintés.....	47
4	Biztonsági tudnivalók.....	49
5	A magasnyomású tisztítóberendezés felkészítése használatra.....	56
6	A magasnyomású tisztítóberendezés összeszerelése.....	56
7	Vízforráshoz való csatlakoztatás.....	58
8	A magasnyomású tisztítóberendezés elektromos csatlakoztatása.....	60
9	A magasnyomású tisztítóberendezés bekapcsolása és kikapcsolása.....	60
10	A magasnyomású tisztítóberendezéssel való munkavégzés.....	60
11	Munka után.....	62
12	Szállítás.....	63
13	Tárolás.....	63
14	Tisztítás.....	64
15	Karbantartás.....	65
16	Javítás.....	65
17	Hibaelhárítás.....	65
18	Műszaki adatok.....	67
19	Pótalkatrészek és tartozékok.....	68
20	Ártalmatlanítás.....	69
21	EK Megfelelőségi nyilatkozat.....	69
22	A gyártó UK/CA megfelelési nyilatkozata.....	69

1 Előszó

Tisztelt Vásárlónk!

Örömről szolgál, hogy STIHL-termék mellett döntött. Termékeink fejlesztése és gyártása csúcsmínőségben történik, ügyfeleink szükségleteinek megfelelően. Így magas megbízhatóságú termékek jönnek létre, amelyek az extrém igénybevétel próbáját is kiállják.

A STIHL a szervizelés terén is csúcsmínőséget nyújt Önnek. Márkaszervizeink szakértő tanácsadást és betanítást, valamint átfogó műszaki segítséget nyújtanak.

A STIHL elkötelezett a környezettel szembeni fenntartható és felelősségteljes eljárások mellett. A jelen használati utasítás támogatást ad, hogy Ön biztonságos és környezetbarát módon használhassa STIHL-termékét, annak hosszú élettartamán keresztül.

Köszönjük bizalmát és sok örömet kívánunk a STIHL-termék használatához.