

RE 150, 170

STIHL



- 2 - 25 Gebrauchsanleitung
- 26 - 49 Návod k použití
- 49 - 72 Használati utasítás
- 72 - 96 Instrukcja użytkowania
- 96 - 122 Ръководство за употреба
- 122 - 145 Instrucțiuni de utilizare



Obsah

1	Úvod.....	26
2	Informace k tomuto návodu k použití.....	26
3	Přehled.....	27
4	Bezpečnostní pokyny.....	28
5	Příprava vysokotlakého čističe k práci.....	34
6	Smontování vysokotlakého čističe.....	35
7	Připojení na vodní zdroj.....	36
8	Elektrické připojení vysokotlakého čističe.....	38
9	Zapínání a vypínání vysokotlakého čističe.....	38
10	Práce s vysokotlakým čističem.....	39
11	Po skončení práce.....	41
12	Přeprava.....	43
13	Skladování.....	43
14	Čištění.....	43
15	Údržba.....	44
16	Oprava.....	44
17	Odstranění poruch.....	44
18	Technická data.....	46
19	Náhradní díly a příslušenství.....	47
20	Likvidace.....	48
21	Přehled o konformitě EU.....	48
22	Adresy.....	48

1 Úvod

Vážená zákaznice, vážený zákazníku,

těší nás, že jste se rozhodli pro firmu STIHL. Vydáme a vyrábíme naše výrobky ve špičkové kvalitě podle potřeb našich zákazníků. Tím vznikají výrobky s vysokým stupněm spolehlivosti i při extrémním namáhání.

STIHL je zárukou špičkové kvality také v servisních službách. Naš odborný prodej zajišťuje kompetentní poradenství a instruktáž, jakož i obsáhlou technickou podporu.

STIHL se výslovně zasazuje za trvale udržitelné a zodpovědné zacházení s přírodou. Tento návod k použití Vám má být oporou při bezpečném a ekologickém používání Vašeho výrobku STIHL po dlouhý čas.

Děkujeme Vám za Vaši důvěru a přejeme mnoho spokojenosti s Vaším výrobkem STIHL.



Dr. Nikolas Stihl

DŮLEŽITÉ! PŘED POUŽITÍM SI NÁVOD PŘEČTĚTE A ULOŽTE JEJ PRO DALŠÍ POTŘEBU.

2 Informace k tomuto návodu k použití

2.1 Platné dokumenty

Platí lokální bezpečnostní předpisy.

- ▶ Navíc k tomuto návodu k použití si přečíst, porozumět jim a uložit pro další potřebu níže uvedené dokumenty:
 - návod k použití a obal používaného příslušenství
 - návod k použití a obal používaného čisticího prostředku

2.2 Označení varovných odkazů v textu



- Odkaz upozorňuje na nebezpečí, která vedou k těžkým úrazům či úmrtí.
 - ▶ Uvedená opatření mohou zabránit těžkým úrazům či úmrtí.



- Odkaz upozorňuje na nebezpečí, která mohou vést k těžkým úrazům či úmrtí.
 - ▶ Uvedená opatření mohou zabránit těžkým úrazům či úmrtí.



- Odkaz upozorňuje na nebezpečí, která mohou vést k věcným škodám.
 - ▶ Uvedená opatření mohou zabránit věcným škodám.

2.3 Symboly v textu

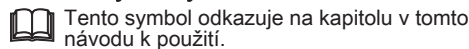

Tento symbol odkazuje na kapitolu v tomto návodu k použití.

3 Přehled

3.1 Vysokotlaký čistič

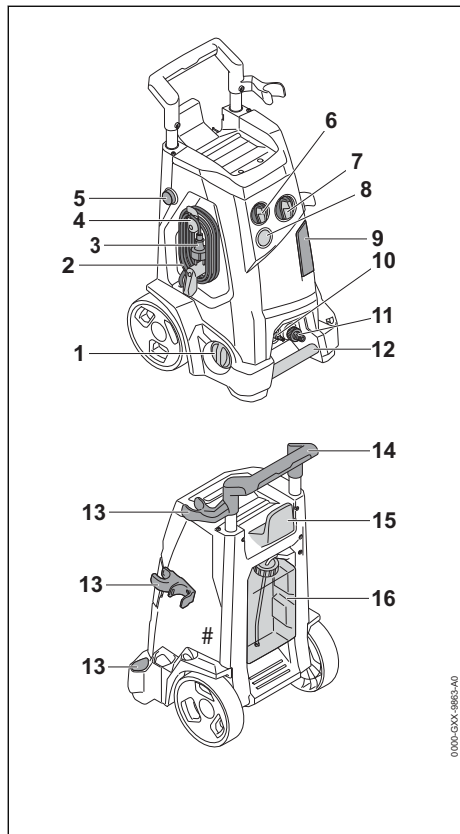

1 Otočný ovladač

Otočný ovladač slouží k nastavení pracovního tlaku a množství vody.

2 Připojovací kabel

Připojovací kabel spojuje vysokotlaký čistič s elektrickou vidlicí.

3 Elektrická vidlice

Elektrická vidlice spojuje připojovací kabel se zásuvkou.

4 Držák s klipem

Držák slouží k odebrání a uchování připojovacího kabelu a je otočný. Klip přidržuje elektrickou vidlici na navinutém připojovacím kabelu.

5 Pojistné tlačítko

Pojistné tlačítko blokuje přestavování délky rukojeti.

6 Dávkovač

Dávkovač slouží k nastavení požadovaného dávkování čisticího prostředku.

7 Otočný spínač

Otočný spínač slouží k zapnutí a vypnutí vysokotlakého čističe.

8 Manometr

Manometr udává tlak ve vysokotlakém čerpadle.

9 Klapka

Klapka zakrývá spoludodávané trysky a čisticí jehlu.

10 Nátrubek

Nátrubek slouží k připojení vysokotlaké hadice.

11 Nátrubek

Nátrubek slouží k připojení vodní hadice.

12 Přepravní držadlo

Přepravní držadlo slouží k přenášení vysokotlakého čističe.

13 Držák

Držák slouží k uchování stříkací pistole.

14 Rukojeť

Rukojeť slouží k přenášení vysokotlakého čističe a k pohybování s ním.

15 Držák

Držák slouží k uchování vysokotlaké hadice.

16 Nádržka na čisticí prostředek

Nádržka na čisticí prostředek slouží k čištění s čisticím prostředkem.

Výkonový štítek s výrobním číslem

3.2 Stříkací zařízení

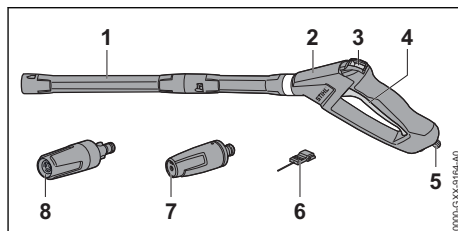

1 Stříkací trubka

Stříkací trubka spojuje stříkací pistoli s tryskou.

2 Stříkací pistole

Stříkací pistole slouží k držení a vedení stříkacího zařízení.

3 Zarážková páčka

Zarážková páčka odjišťuje páčku.

4 Páčka

Páčka otevírá a zavírá ventil stříkací pistole.

Páčka spouští a zastavuje vodní proud.

5 Aretační páčka

Aretační páčka udržuje nátrubek ve stříkací pistoli.

6 Čistící jehla

Čistící jehla slouží k čištění trysek.

7 Plochá tryska

Plochá tryska vytváří plochý vodní proud.

8 Rotační tryska

Rotační tryska vytváří tvrdý, rotující vodní proud.

3.3 Symboly

Tyto symboly se mohou nacházet na vysokotlakém čističi a stříkacím zařízení a mají následující význam:

 Zarážková páčka v této poloze deblokuje páčku.

 Zarážková páčka v této poloze blokuje páčku.

 Výrobek nelikvidujte s domácím odpadem.

 **LWA** Zaručená hladina akustického výkonu podle směrnice 2000/14/ES v dB(A) za účelem porovnatelnosti akustických emisí výrobků.

 **STIHL** Tyto symboly označují originální náhradní díly STIHL a originální příslušenství STIHL.

4 Bezpečnostní pokyny**4.1 Varovné symboly**

Varovné symboly na vysokotlakém čističi mají následující význam:

 Dodržujte bezpečnostní pokyny a jejich opatření.

 Návod k použití je třeba si přečíst, porozumět mu a uložit ho pro další potřebu.

 Noste ochranné brýle.



- Nemiřte proudem vody na osoby a zvířata.
- Nemiřte proudem vody na elektrická zařízení, elektrické přípojky, zásuvky a vedení vedoucí elektrický proud.
- Nemiřte proudem vody na elektrické přístroje a vysokotlaký čistič.



Pokud je přípojovací nebo prodlužovací kabel poškozen: vytáhněte síťovou zástrčku ze zásuvky.



Nepřipojujte vysokotlaký čistič přímo k síti pitné vody.



Během přerušení práce, přepravy, skladování, údržby nebo opravy vysokotlaký čistič vypněte.



Nepoužívejte, nepřevážte a neskládujte vysokotlaký čistič při teplotách pod 0 °C.

4.2 Řádné používání

Vysokotlaký čistič STIHL RE 150 nebo RE 170 slouží k čištění například vozidel, přívěsů, teras, cest a fasád.

Vysokotlaký čistič se nesmí používat za deště.

▲ VAROVÁNÍ

■ V případě používání vysokotlakého čističe v rozporu s účelem použití může dojít k těžkým úrazům nebo úmrtí osob a ke vzniku věcných škod.

► Vysokotlaký čistič je třeba používat tak, jak je to popsáno v tomto návodu k použití.

Vysokotlaký čistič STIHL RE 150 nebo RE 170 neslouží pro níže uvedená použití:

- čištění azbestocementu a podobných povrchů
- čištění povrchů, které jsou natřené olovnatou barvou nebo lakované
- čištění povrchů, které se dostávají do kontaktu s potravinami
- čištění samotného vysokotlakého čističe

4.3 Požadavky na uživatele**▲ VAROVÁNÍ**

■ Uživatelé bez instruktáže nemohou rozpoznat nebo dobře odhadnout nebezpečí hrozící vysokotlakým čističem. Uživatel nebo jiné osoby mohou utrpět těžká nebo smrtelná zranění.



- ▶ Je třeba si přečíst návod k použití, porozumět mu a uschovat jej.

- ▶ Pokud bude vysokotlaký čistič předáván další osobě: zároveň s ním předejte i návod k použití.

- ▶ Zajistěte, aby uživatel splňoval níže uvedené požadavky:

- Uživatel je odpočatý.

– Tento stroj nesmí používat osoby (včetně dětí) se sníženými psychickými, sensorickými nebo mentálními schopnostmi nebo s nedostatkem zkušeností a znalostí.

- Uživatel je schopen rozpoznat a posoudit nebezpečí hrozící vysokotlakým čističem.

– Uživatel je plnoletý nebo je v souladu s národními předpisy pod dohledem zaškolený pro výkon povolání.

– Před prvním použitím vysokotlakého čističe obdržel uživatel instrukci od specializovaného prodejce STIHL nebo jiného specialisty.

- Uživatel není pod vlivem alkoholu, léků nebo drog.

- ▶ V případě nejasností: vyhledejte specializovaného prodejce STIHL.

4.4 Oblečení a vybavení

▲ VAROVÁNÍ

- Během práce mohou být předměty velkou rychlostí vymrštěny nahoru. Uživatel může být zraněn.



- ▶ Nosit těsně přiléhající ochranné brýle. Vhodné ochranné brýle byly přezkoušeny podle normy EN 166 nebo podle národních předpisů a

jsou s patřičným označením k dostání na trhu.

- ▶ Nosit těsně přiléhající bundu, košili s dlouhým rukávem a dlouhé kalhoty.
- Při práci může dojít k tvorbě aerosolů. Vdechované aerosoly mohou škodit zdraví a vyvolat alergické reakce.
 - ▶ Provést odhad rizik v závislosti na k čištění určenému povrchu a jeho okolí.
 - ▶ Pokud z odhadu rizik vyjde najevo, že se budou vytvářet aerosoly: nosit ochrannou dýchací masku ochranné kategorie FFP2 nebo jiné srovnatelné ochranné kategorie.
- Pokud nosí uživatel nevhodnou obuv, může uklouznout. Uživatel může být zraněn.
 - ▶ Nosit pevnou, uzavřenou obuv s hrubou podrážkou.

4.5 Pracovní pásmo a okolí

▲ VAROVÁNÍ

- Nezúčastněné osoby, děti a zvířata nemohou rozpoznat ani odhadnout nebezpečí hrozící vysokotlakým čističem a do výšky vymrštěnými předměty. Nezúčastněné osoby, děti a zvířata mohou utrpět těžká zranění a může dojít k věcným škodám.
 - ▶ Nepouštějte nezúčastněné osoby, děti a zvířata do pracovního pásma.
 - ▶ Vysokotlaký čistič nenechávejte bez dohledu.
 - ▶ Zajistěte, aby si děti s vysokotlakým čističem nemohly hrát.
- Pokud by se pracovalo v dešti nebo ve vlhkém prostředí, může dojít k úrazu elektrickým proudem. Uživatel se může těžce zranit nebo být usmrčen a vysokotlaký čistič se může poškodit.
 - ▶ Nepracujte v dešti.
 - ▶ Vysokotlaký čistič postavte tak, aby na něj nekapala voda a on se nenamočil.
 - ▶ Vysokotlaký čistič postavte mimo vlhké pracovní místo.
- Elektrické součástky vysokotlakého čističe mohou vytvářet jiskry. Jiskry mohou ve snadno hořlavém nebo explozivním okolí vyvolat požáry nebo exploze. Může tím dojít k těžkým úrazům či úmrtí a ke vzniku věcných škod.

- ▶ Nikdy nepracujte ve snadno hořlavém nebo explozivním okolí.

4.6 Stav odpovídající bezpečnosti

Vysokotlaký čistič je ve stavu odpovídající bezpečnosti, když jsou splněny níže uvedené podmínky:

- Vysokotlaký čistič je nepoškozený.
- Vysokotlaká hadice, spojky a postřikovací zařízení jsou nepoškozené.
- Vysokotlaká hadice, spojky a stříkácí zařízení jsou správně namontovány.
- Připojovací kabel, prodlužovací kabel a jejich síťové zátrčky jsou nepoškozené.
- Vysokotlaký čistič je čistý a suchý.
- Stříkácí zařízení je čisté.
- Ovládací prvky fungují a nejsou změněny.
- Je namontováno pouze originální příslušenství STIHL určené pro tento vysokotlaký čistič.
- Příslušenství je namontováno správně.

▲ VAROVÁNÍ

- Ve stavu neodpovídající bezpečnosti nemohou konstrukční díly již bezpečně fungovat a bezpečnostní zařízení mohou být vyřazena z provozu. Může dojít k těžkým úrazům nebo usmrcení osob.
 - ▶ Pracujte s nepoškozeným vysokotlakým čističem.
 - ▶ Pracujte s nepoškozenou vysokotlakou hadicí, nepoškozenými spojkami a nepoškozeným postřikovacím zařízením.
 - ▶ Vysokotlakou hadici, spojky a stříkácí zařízení namontovat tak, jak je to popsáno v tomto návodu k použití.
 - ▶ Pracujte s připojovacím kabelem, prodlužovacím kabelem a se síťovou zástrčkou jen tehdy, pokud nejsou poškozené.
 - ▶ Pokud je vysokotlaký čistič znečištěný nebo mokrá: vyčistěte vysokotlaký čistič a nechte jej uschnout.
 - ▶ Pokud je stříkácí zařízení znečištěné: vyčistěte stříkácí zařízení.
 - ▶ Nepozměňujte vysokotlaký čistič.
 - ▶ Pokud nefungují ovládací prvky: nepracujte s vysokotlakým čističem.
 - ▶ Montujte pouze originální příslušenství STIHL určené pro tento vysokotlaký čistič.
 - ▶ Příslušenství montujte tak, jak je to popsáno v tomto návodu k použití nebo v návodu k použití daného příslušenství.
 - ▶ Nestrkejte do otvorů vysokotlakého čističe žádné předměty.
 - ▶ Opatřované nebo poškozené informační štítky vyměňte.

- ▶ V případě nejasností: vyhledejte specializovaného prodejce STIHL.

4.7 Pracovní postup

▲ VAROVÁNÍ

- Uživatel již v určitých situacích nemůže soustředěně pracovat. Uživatel může zakopnout, upadnout a těžce se zranit.
 - ▶ Pracujte klidně a s rozvahou.
 - ▶ Pokud jsou světelné poměry a viditelnost špatné: nepracujte s vysokotlakým čističem.
 - ▶ Obsluhujte vysokotlaký čistič sami.
 - ▶ Dávejte pozor na překážky.
 - ▶ Při práci stůjte na zemi a udržujte rovnováhu. Pokud je nutné pracovat ve výškách: používejte vysokozdvížnou pracovní plošinu nebo bezpečné lešení.
 - ▶ Pokud se dostaví známky únavy: udělejte si pracovní přestávku.
- Pokud se vysokotlaký čistič během práce změní nebo se chová nezvyklým způsobem, může být v provozně nebezpečném stavu. Může dojít k těžkým úrazům osob a ke vzniku věcných škod.
 - ▶ Ukončete práci, vytáhněte síťovou zástrčku ze zásuvky a vyhledejte specializovaného prodejce STIHL.
 - ▶ Používejte vysokotlaký čistič vestoje.
 - ▶ Nezakrývejte vysokotlaký čistič, jinak nebude zajištěna dostatečná výměna chladicího vzduchu.
- Při puštění spouště stříkácí pistole se vysokotlaké čerpadlo automaticky vypne a z trysky přestane proudit voda. Vysokotlaký čistič je v pohotovostním režimu a zůstává nadále zapnutý. Při stisknutí spouště stříkácí pistole se vysokotlaké čerpadlo automaticky opět zapne a z trysky začne proudit voda. Může dojít k těžkým úrazům osob a ke vzniku věcných škod.
 - ▶ Pokud se nepracuje: zamkněte spoušť stříkácí pistole.



- ▶ Vypněte vysokotlaký čistič.

- ▶ Vytáhněte síťovou zástrčku vysokotlakého čističe ze zásuvky.
- Při teplotách pod 0 °C může na čistěných površích a v konstrukčních dílech vysokotlakého čističe zamrznout voda. Uživatel může uklouznout, upadnout a těžce se zranit. Mohou vzniknout věcné škody.
 - ▶ Při teplotách pod 0 °C vysokotlaký čistič nepoužívejte.

- Pokud se tahá za vysokotlakou hadici, vodovodní hadici nebo připojovací kabel, může se vysokotlaký čistič pohnout a převrátit. Mohou vzniknout věcné škody.
 - ▶ Netahejte za vysokotlakou hadici, vodovodní hadici ani připojovací kabel.
- Pokud vysokotlaký čistič stojí na šikmé, nerovné nebo neuzpevněné ploše, může se pohnout a převrátit. Mohou vzniknout věcné škody.
 - ▶ Stavte vysokotlaký čistič na vodorovnou plochu zpevněnou plochu.
- Pokud se pracuje ve výšce, může vysokotlaký čistič nebo stříkací zařízení spadnout dolů. Může dojít k těžkým úrazům osob a ke vzniku věcných škod.
 - ▶ Používejte vysokozdviznou pracovní plošinu nebo bezpečné lešení.
 - ▶ Vysokotlaký čistič na vysokozdviznou pracovní plošinu ani lešení nestavte.
 - ▶ Pokud není dosah vysokotlaké hadice dostatečný: prodlužte vysokotlakou hadici prodlužovací vysokotlakou hadicí.
 - ▶ Zajistěte stříkací zařízení proti pádu dolů.
- Proud vody může z povrchů uvolnit azbestová vlákna. Azbestová vlákna se po uschnutí mohou dostat do vzduchu a mohou pak být vdechnuta. Vdechovaná azbestová vlákna mohou poškodit zdraví.
 - ▶ Nečistěte azbestové povrchy.
- Proud vody může z vozidel nebo strojů uvolnit olej. Olejnatá voda se může dostat do země, vody nebo kanalizace. Je tak ohroženo životní prostředí.
 - ▶ Čistěte vozidla nebo stroje jen na místech, kde je v odtoku vody nainstalován odlučovač oleje.
- Proud vody může spolu s olovnatou barvou vytvářet olovnaté aerosoly a vodu. Olovnaté aerosoly a olovnatá voda se mohou dostat do země, vody nebo kanalizace. Vdechované aerosoly mohou poškodit zdraví a vyvolat alergické reakce. Je tak ohroženo životní prostředí.
 - ▶ Nečistěte povrchy, které jsou natřeny nebo nalakovány olovnatou barvou.
- Proud vody může poškodit choulostivé povrchy. Mohou vzniknout věcné škody.
 - ▶ Nečistěte choulostivé povrchy rotační tryskou.
 - ▶ Choulostivé povrchy z gumy, látky, ze dřeva nebo z podobných materiálů čistěte se sníženým pracovním tlakem a s větším odstupem.
- Pokud se rotační tryska během práce ponoří do znečištěné vody nebo se v ní používá, může se poškodit.
 - ▶ Nepoužívejte rotační trysku ve znečištěné vodě.
 - ▶ Při čištění nádob: vyprázdněte nádobu a během čištění nechte odtékat vodu.
- Nasáté snadno hořlavé nebo explozivní kapaliny mohou vyvolat požáry a exploze. Může tak dojít k těžkým úrazům či úmrtí osob a ke vzniku věcných škod.
 - ▶ Nenasávejte snadno hořlavé nebo explozivní kapaliny a nepostříkujte je.
- Nasáté dráždivé, žíravé a jedovaté kapaliny mohou ohrozit zdraví a poškodit konstrukční díly vysokotlakého čističe. Může tak dojít k těžkým úrazům či úmrtí osob a ke vzniku věcných škod.
 - ▶ Nenasávejte dráždivé, žíravé a jedovaté kapaliny a nepostříkujte je.
- Silný proud vody může způsobit závažná poranění osob a zvířat nebo věcné škody.
 - ▶ Nemiřte proudem vody na osoby a zvířata.

 - ▶ Nemiřte proudem vody do míst, kam není dobře vidět.
 - ▶ Nečistěte oblečené oblečení.
 - ▶ Nečistěte nazuté boty.
- Pokud se elektrická zařízení, elektrické přípojky, zásuvky a vedení vedoucí elektrický proud dostanou do kontaktu s vodou, může dojít k úrazu elektrickým proudem. Může tak dojít k těžkým úrazům či úmrtí osob a ke vzniku věcných škod.
 - ▶ Nemiřte proudem vody na elektrická zařízení, elektrické přípojky, zásuvky a vedení vedoucí elektrický proud.

 - ▶ Nemiřte proudem vody na připojovací nebo na prodlužovací kabel.
- Pokud se elektrická zařízení nebo vysokotlaký čistič dostanou do kontaktu s vodou, může dojít k úrazu elektrickým proudem. Uživatel může utrpět těžká nebo smrtelná zranění a mohou vzniknout věcné škody.
 - ▶ Nemiřte proudem vody na elektrické přístroje a vysokotlaký čistič.

 - ▶ Zajistěte, aby elektrická zařízení a vysokotlaký čistič byly daleko od čištěného povrchu.

- Nesprávně uložená vysokotlaká hadice se může poškodit. V důsledku poškození může do okolí nekontrolovaně pod vysokým tlakem unikat voda. Může dojít k těžkým úrazům osob a ke vzniku věcných škod.
 - ▶ Nemiňte proudem vody na vysokotlakou hadici.
 - ▶ Uložte vysokotlakou hadici tak, aby nebyla napnutá nebo zamotaná.
 - ▶ Uložte vysokotlakou hadici tak, aby nebyla poškozená, zalomená nebo stlačená a nikde se neodírala.
 - ▶ Chraňte vysokotlakou hadici před horkem, olejem a chemikáliemi.
- Nesprávně uložená vodovodní hadice se může poškodit a osoby o ni mohou zakopnout. Osoby se mohou poranit a vodovodní hadice se může poškodit.
 - ▶ Nemiňte proudem vody na vodovodní hadici.
 - ▶ Uložte a označte vodovodní hadici tak, aby o ni osoby nemohly zakopnout.
 - ▶ Uložte vodovodní hadici tak, aby nebyla napnutá nebo zamotaná.
 - ▶ Uložte vodovodní hadici tak, aby nebyla poškozená, zalomená nebo stlačená a nikde se neodírala.
 - ▶ Chraňte vodovodní hadici před horkem, olejem a chemikáliemi.
- Silný proud vody způsobuje reakční síly. V důsledku vzniklých reakčních sil může uživatel ztratit kontrolu nad stříkacím zařízením. Uživatel může utrpět těžká zranění a mohou vzniknout věcné škody.
 - ▶ Držte stříkací pistolí pevně oběma rukama.
 - ▶ Pracujte tak, jak je to popsáno v tomto návodu k použití.

4.8 Čisticí prostředky

▲ VAROVÁNÍ

- Pokud by se čisticí prostředky dostaly do styku s pokožkou nebo očima, může dojít k podráždění pokožky či očí.
 - ▶ Dbejte na návod k použití čisticího prostředku.
 - ▶ Vyhňte se kontaktu s čisticími prostředky.
 - ▶ Pokud došlo ke kontaktu s pokožkou: dotčená místa pokožky umyjte velkým množstvím vody a mýdlem.
 - ▶ Pokud došlo ke kontaktu s očima: vyplachujte oči nejméně po dobu 15 minut velkým množstvím vody a vyhledejte lékaře.
- Nesprávné nebo nevhodné čisticí prostředky mohou poškodit vysokotlaký čistič nebo

povrch čistěného předmětu nebo uškodit životnímu prostředí.

- ▶ STIHL doporučuje používat originální čisticí prostředky STIHL.
- ▶ Dbejte na návod k použití čisticího prostředku.
- ▶ V případě nejasností: vyhledejte specializovaného prodejce STIHL.

4.9 Připojení vody

▲ VAROVÁNÍ

- Při puštění spouště stříkací pistole vznikne ve vodovodní hadici zpětný ráz. V důsledku zpětného rázu může dojít ke vtažení znečištěné vody zpět do sítě pitné vody. Může dojít ke znečištění pitné vody.



- ▶ Nepřipojujte vysokotlaký čistič přímo k sítí pitné vody.
- ▶ Dodržujte předpisy vodáren. Pokud je to vyžadováno, použijte pro připojení k sítí pitné vody systémové oddělovací zařízení odpovídající předpisům (např. zábranu proti zpětnému průtoku).
- Znečištěná voda nebo voda obsahující písek mohou poškodit konstrukční díly vysokotlakého čističe.
 - ▶ Používejte čistou vodu.
 - ▶ Pokud se používá znečištěná voda nebo voda obsahující písek: používejte spolu s vysokotlakým čističem vodní filtr.
- Pokud je do vysokotlakého čističe přiváděno příliš málo vody, mohou se jeho konstrukční díly poškodit.
 - ▶ Zcela otevřete vodní kohoutek.
 - ▶ Zajistěte, aby bylo do vysokotlakého čističe přiváděno dostatek vody,  18.

4.10 Elektrické připojení

Kontakt s konstrukčními díly vedoucími elektrický proud může vzniknout z těchto příčin:

- Je poškozen připojovací kabel nebo prodlužovací kabel.
- Elektrická vidlice připojovacího kabelu nebo prodlužovacího kabelu je poškozená.
- Zásuvka není správně nainstalovaná.



▲ NEBEZPEČÍ

- Kontakt s konstrukčními díly vedoucími elektrický proud může způsobit úraz elektrickým proudem. Uživatel může utrpět těžké nebo smrtelné zranění.

- ▶ Zajistěte, aby přípojovací kabel, prodlužovací kabel a jejich elektrické vidlice nebyly poškozeny.



Pokud je přípojovací kabel nebo prodlužovací kabel poškozen:

- ▶ Poškozeného místa se nedotýkejte.
- ▶ Vytáhněte elektrickou vidlici ze zásuvky.
- ▶ Přípojovacího kabelu, prodlužovacího kabelu a jejich elektrických vidlic se dotýkejte pouze suchýma rukama.
- ▶ Zasuňte elektrickou vidlici přípojovacího kabelu nebo prodlužovacího kabelu do správně nainstalované a zajištěné zásuvky s ochranným kontaktem.
- ▶ Síťové připojení musí provést kvalifikovaný elektrikář v souladu s požadavky normy IEC 60364-1. Doporučujeme připojit elektrické napájení k tomuto stroji buď přes proudový chránič, který při překročení 30mA svodového proudu unikajícího do země po dobu 30 ms přeruší přívod energie, nebo přes zemnicí jistič.
- Poškozený nebo nevhodný prodlužovací kabel může vést k zásahu elektrickým proudem. Může dojít k těžkým úrazům nebo usmrcení osob.
 - ▶ Používejte prodlužovací kabel se správným kabelovým průřezem,  18.3.
 - ▶ Používejte prodlužovací kabel chráněný proti stříkající vodě, který je schválený pro použití venku.
 - ▶ Používejte prodlužovací kabel, který má stejné vlastnosti jako přípojovací kabel vysokotlakého čističe,  18.3.
 - ▶ Doporučujeme k tomu používat kabelový buben, který zajistí, aby zásuvka byla minimálně 60 mm nad úroveň země.

VAROVÁNÍ

- Během práce může nesprávné síťové napětí nebo nesprávná síťová frekvence vést k přepětí ve vysokotlakém čističi. Vysokotlaký čistič se může poškodit.
 - ▶ Zajistěte, aby síťové napětí a síťová frekvence elektrické sítě souhlasily s údaji na výkonnostním štítku vysokotlakého čističe.
- Pokud je na vícenásobnou zásuvku připojeno více elektrických spotřebičů, může během práce dojít k přetížení elektrických konstrukčních dílů. Elektrické konstrukční díly se mohou zahřát a způsobit požár. Může tak dojít k těžkým úrazům či úmrtí osob a ke vzniku věcných škod.
 - ▶ Připojujte do zásuvky jen samotný vysokotlaký čistič.

- ▶ Nepřipojujte vysokotlaký čistič do vícenásobných zásuvek.
- Nesprávně vedený přípojovací nebo prodlužovací kabel může být poškozen a osoby o něj mohou zakopnout. Osoby mohou být zraněny a přípojovací nebo prodlužovací kabel může být poškozen.
 - ▶ Uložte přípojovací i prodlužovací kabel tak, aby nemohly přijít do kontaktu s proudem vody.
 - ▶ Uložte a označte přípojovací i prodlužovací kabel tak, aby o ně osoby nemohly zakopnout.
 - ▶ Přípojovací kabel a prodlužovací kabel ved'te tak, aby nebyly napnuté nebo smotané.
 - ▶ Přípojovací kabel a prodlužovací kabel ved'te tak, aby nemohly být poškozeny, zlomeny, skřípnuty a neodíraly se.
 - ▶ Přípojovací kabel a prodlužovací kabel chraňte před horkem, olejem a chemikáliemi.
 - ▶ Přípojovací kabel a prodlužovací kabel ved'te po suchém podkladu.
- Během práce se prodlužovací kabel zahřívá. Pokud teplo nemůže odcházet, může způsobit požár.
 - ▶ V případě použití kabelového bubnu: kabelový buben kompletně odvíňte.

4.11 Přeprava

VAROVÁNÍ

- Během přepravy se může vysokotlaký čistič převrátit nebo pohnout. Může dojít k úrazům osob a ke vzniku věcných škod.
 - ▶ Zaaretujte páčku stříkací pistole.



- ▶ Vysokotlaký čistič vypněte.

- ▶ Vidlici vysokotlakého čističe vytáhněte ze zásuvky.
- ▶ Vyprázdňete nádržku na čisticí prostředek a vsaďte ji do vysokotlakého čističe.
- ▶ Vysokotlaký čistič zajistěte upínacím popruhem, řemenem nebo sítkou tak, aby se nemohl převrátit ani pohnout.
- Voda může při teplotách pod 0 °C v součástkách vysokotlakého čističe zamrznout. Vysokotlaký čistič se může poškodit.
 - ▶ Vyprázdňete vysokotlakou hadici a stříkací zařízení.



- ▶ Pokud nelze vysokotlaký čistič přepravovat se zajištěním proti mrazu: vysokotlaký čistič chraňte mrazu-

vzdorným prostředkem na bázi glykolu.

4.12 Skladování

▲ VAROVÁNÍ

- Děti nemohou rozpoznat ani odhadnout nebezpečí vysokotlakého čističe. Děti mohou utrpět těžké úrazy.

► Zajistěte páku stříkací pistole.



► Vypněte vysokotlaký čistič.

- Vysokotlaký čistič vytáhněte ze zásuvky.
- Vysokotlaký čistič skladujte mimo dosah dětí.

- Elektrické kontakty na vysokotlakém čističi a kovové konstrukční díly mohou vlivem vlhka korodovat. Vysokotlaký čistič se může poškodit.

► Vysokotlaký čistič skladujte v čistém a suchém stavu.

- Voda může při teplotách pod 0 °C v součástkách vysokotlakého čističe zamrznout. Vysokotlaký čistič se může poškodit.

► Vyprázdněte vysokotlakou hadici a stříkací zařízení.



► Pokud nelze vysokotlaký čistič skladovat se zajištěním proti mrazu: vysokotlaký čistič je nutno chránit mrazuvzdorným prostředkem na základě glykolu.

4.13 Čištění, údržba a opravy

▲ VAROVÁNÍ

- Pokud je během čištění, údržby či opravy zasunutá síťová zástrčka do zásuvky, může se vysokotlaký čistič nechtěně zapnout. Může dojít k těžkým úrazům osob a ke vzniku věcných škod.

► Zamkněte spoušť stříkací pistole.



► Vypněte vysokotlaký čistič.

► Vytáhněte síťovou zástrčku vysokotlakého čističe ze zásuvky.

- Ostré čisticí pomůcky, čištění proudem vody nebo špičatými předměty mohou vysokotlaký čistič poškodit. Pokud se vysokotlaký čistič nečistí správně, nemohou již konstrukční díly správně fungovat a bezpečnostní zařízení mohou být vyřazena z provozu. Osoby mohou utrpět těžká zranění.

► Čistěte vysokotlaký čistič tak, jak je to popsáno v tomto návodu k použití.

- Pokud vysokotlaký čistič není správně udržován nebo opravován, nemohou již konstrukční díly správně fungovat a bezpečnostní zařízení mohou být vyřazena z provozu. Může dojít k těžkým úrazům nebo usmrcení osob.
 - Nikdy na vysokotlakém čističi neprovádějte opravy ani údržbářské úkony sami.
 - Pokud je připojovací kabel defektní nebo poškozený: nechte připojovací kabel vyměnit specializovaným prodejcem STIHL.
 - Pokud musí být provedena údržba či oprava vysokotlakého čističe: vyhledejte specializovaného prodejce STIHL.

5 Příprava vysokotlakého čističe k práci

5.1 Příprava vysokotlakého čističe k použití

Před každým započatím práce se musí provést níže uvedené kroky:

- Zajistěte, aby se vysokotlaký čistič, vysokotlaká hadice, hadicová spojka a připojovací kabel nacházely ve stavu bezpečném pro použití, [14](#) 4.6.
- Vyčistěte vysokotlaký čistič, [14](#) 14.
- Vysokotlaký čistič pokládejte výhradně na stabilní a rovný podklad tak, aby se nemohl převrátit či uklouznout.
- Namontujte vysokotlakou hadici, [6](#) 6.3.
- Namontujte stříkací pistoli, [6](#) 6.4.
- Namontujte stříkací trubku, [6](#) 6.5.
- Namontujte hubici, [6](#) 6.6.
- Pokud se používá čisticí prostředek: pracujte s čisticími prostředky, [10](#) 10.5.
- Připojte vysokotlaký čistič na vodní zdroj, [7](#) 7.
- Elektrické připojení vysokotlakého čističe, [8](#) 8.1.
- Pokud tyto kroky nemohou být provedeny: vysokotlaký čistič nepoužívejte a vyhledejte odborného prodejce výrobků STIHL.

6 Smontování vysokotlakého čističe

6.1 Smontování vysokotlakého čističe

Vsazení trysek a čistící jehly

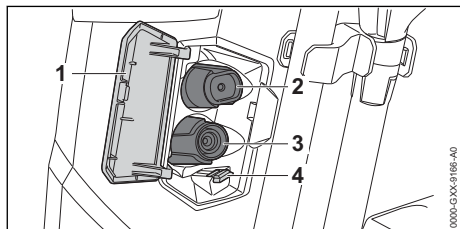

- ▶ Otevřete klapku (1).
- ▶ Vsadte plochou trysku (2) a rotační trysku (3).
- ▶ Vsadte čistící jehlu (4).

6.2 Vytažení a zasunutí rukojeti

6.2.1 Vytažení rukojeti

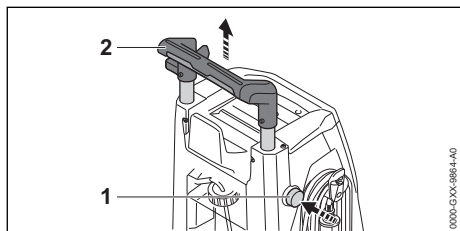

- ▶ Stiskněte pojistné tlačítko (1) a rukojeť (2) vytáhněte.
- ▶ Pojistné tlačítko (1) pusťte a rukojeť (2) vytáhněte tak dlouho, až slyšitelně zacvakne.

6.2.2 Zasunutí rukojeti

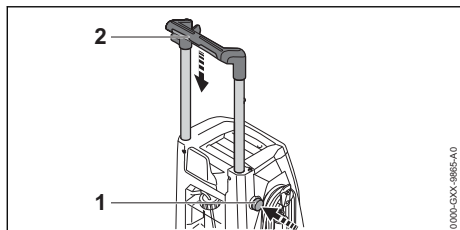

- ▶ Stiskněte pojistné tlačítko (1) a rukojeť (2) zasuňte.
- ▶ Pojistné tlačítko (1) pusťte a rukojeť (2) zasuňte tak dlouho, až se slyšitelně zaaretuje.

6.3 Montáž a demontáž vysokotlaké hadice

6.3.1 Montáž vysokotlaké hadice

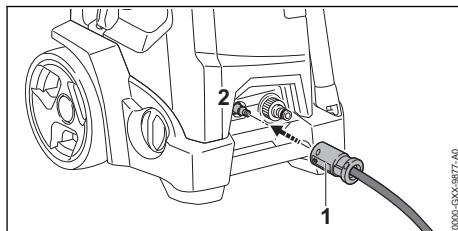

- ▶ Spojku (1) nasuňte na nátrubek (2). Spojka (1) se slyšitelně zaaretuje.
- ▶ Pokud se spojka (1) na nátrubek nasouvá ztěžka: namažte těsnění na nátrubku (2) mazi- vem na armatury.

6.3.2 Demontáž vysokotlaké hadice

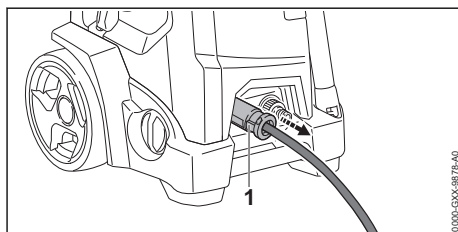

- ▶ Stáhněte spojku (1).

6.4 Montáž a demontáž stříkácí pistole

6.4.1 Montáž stříkácí pistole

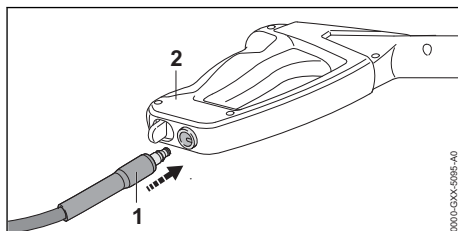

- ▶ Nátrubek (1) nasuňte do stříkácí pistole (2). Nátrubek (1) se slyšitelně zajistí.
- ▶ Pokud se nátrubek na stříkácí pistolí nasouvá ztěžka: namažte těsnění na nátrubku (1) mazivem na armatury.

6.4.2 Demontáž stříkací pistole

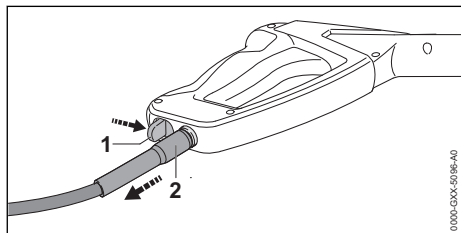

- ▶ Stisknete aretační páčku (1) a drže ji stisknutou.
- ▶ Vytáhněte nátrubek (2).

6.5 Montáž a demontáž stříkací trubky

6.5.1 Montáž stříkací trubky

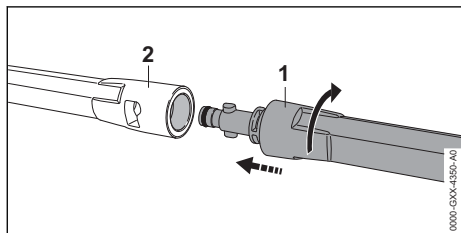

- ▶ Stříkací trubku (1) vsunout do stříkací pistole (2).
- ▶ Stříkací trubkou (1) tak dlouho otáčet, až se zaaretuje.
- ▶ Pokud se dá stříkací trubka (1) jen těžce zasunout do stříkací pistole (2): těsnění na stříkací trubce (1) namazat tukem na armatury.

6.5.2 Demontáž stříkací trubky

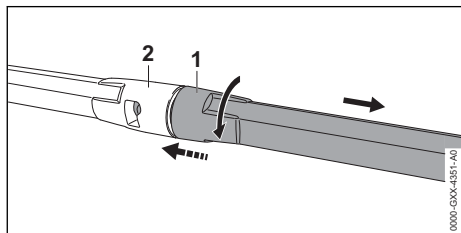

- ▶ Stříkací trubku (1) a stříkací pistolí (2) stlačit dohromady a až na doraz jimi otočit.
- ▶ Stříkací trubku (1) a stříkací pistolí (2) vzájemným odtažením rozpojit.

6.6 Montáž a demontáž trysky

6.6.1 Montáž trysky

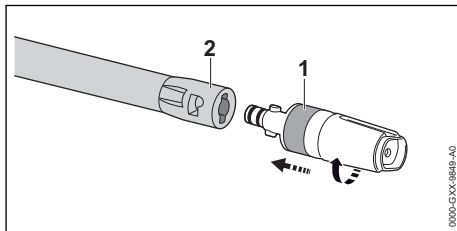

- ▶ Trysku (1) nasuňte do stříkací trubky (2).
- ▶ Tryskou (1) otáčejte tak dlouho, až se zaaretuje.
- ▶ Pokud se tryska (1) dá do stříkací trubky (2) zasunout jen těžce: namažte těsnění na trysce (1) mazivem na armatury.

6.6.2 Demontáž trysky

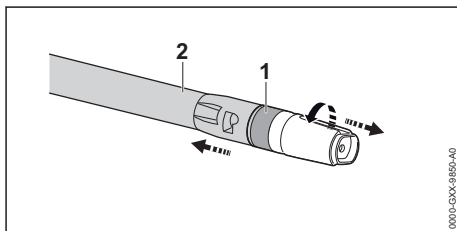

- ▶ Trysku (1) a stříkací trubku (2) stiskněte dohromady a až na doraz je otočte.
- ▶ Trysku (1) a stříkací trubku (2) roztáhněte od sebe.

7 Připojení na vodní zdroj

7.1 Připojení vysokotlakého čističe k vodovodní síti

Připojení vodního filtru

Pokud je vysokotlaký čistič provozován s vodou znečištěnou písek nebo s vodou z cisteren, je nutno na vysokotlaký čistič připojit vodní filtr. Vodní filtr filtruje z vody písek a nečistoty, a tím chrání konstrukční díly vysokotlakého čističe před poškozením.

V závislosti na trhu může být vodní filtr součástí dodávky vysokotlakého čističe.

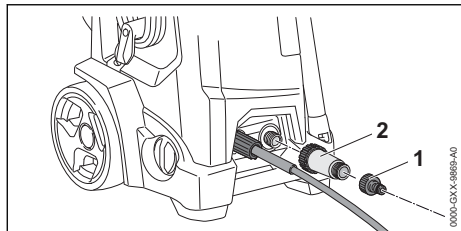

- ▶ Odšroubujte nátrubek (1).
- ▶ Vodní filtr (2) našroubujte na přípojku vody a rukou pevně utáhněte.
- ▶ Nátrubek (1) našroubujte na vodní filtr (2) a rukou pevně utáhněte.

Připojení vodní hadice

Vodní hadice musí splňovat následující podmínky:

- Vodní hadice má průměr 1/2“.
- Vodní hadice má délku mezi 10 m a 25 m.
- ▶ Vodní hadici připojte na vodní kohout.
- ▶ Vodní kohout zcela otevřete a vodní hadici propláchněte vodou.
Z vodní hadice se vymyje písek a nečistoty.
Vodní hadice se odvzdušní.
- ▶ Vodní kohout zavřete.

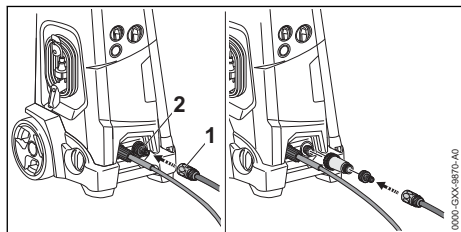

- ▶ Spojku (1) nasuňte na nátrubek (2).
Spojka (1) se slyšitelně zaaretuje.
- ▶ Vodní kohout zcela otevřete.
- ▶ Pokud je stříkácí trubka namontována na stříkáčicí pistol: stříkáčicí trubku demontujte.
- ▶ Páčku stříkáčicí pistole tiskněte tak dlouho, až ze stříkáčicí pistole bude vystupovat rovnoměrný vodní proud.
- ▶ Páčku stříkáčicí pistole pusťte.
- ▶ Zaaretujte páčku stříkáčicí pistole.
- ▶ Namontujte stříkáčicí trubku.
- ▶ Namontujte trysku.

Stažení vodní hadice

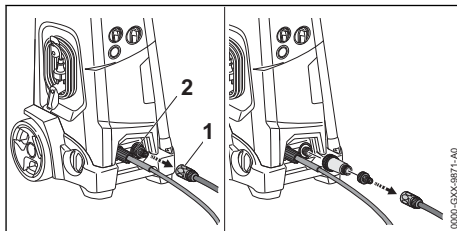

- ▶ Vodní kohout zavřete.
- ▶ Pro deblokaci spojky: zatáhněte za kroužek (1) nebo kroužkem otočte a podržte ho.
- ▶ Spojku stáhněte z nátrubku (2).

7.2 Připojení vysokotlakého čističe na jiný vodní zdroj

Vysokotlaký čistič může nasávat vodu z dešťových sudů, cisteren a z tekoucích nebo stojatých vod.

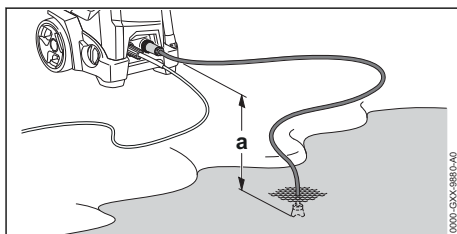

Aby bylo možné nasávat vodu, nesmí výškový rozdíl mezi vysokotlakým čističem a vodním zdrojem překročit maximální sací výšku (a),  18.

Je nutno použít vhodnou sací soupravu STIHL. K sací soupravě je přiložena vodní hadice se speciální spojkou.

V závislosti na trhu může být vhodná sací souprava STIHL součástí dodávky vysokotlakého čističe.

Připojení vodního filtru

Pokud je vysokotlaký čistič provozován s vodou znečištěnou pískem z dešťových sudů, cisteren, z tekoucích nebo stojatých vod, je nutno mezi vodní hadici a vysokotlaký čistič připojit vodní filtr.

V závislosti na trhu může být vodní filtr součástí dodávky vysokotlakého čističe.

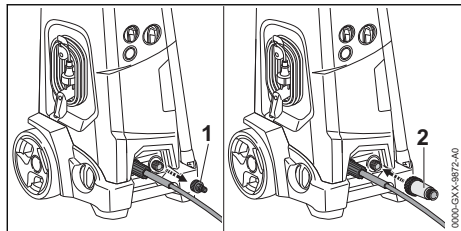

- ▶ Odšroubujte nátrubek (1).
- ▶ Vodní filtr (2) našroubujte na přípojku vody a rukou pevně utáhněte.

Připojení vodní hadice

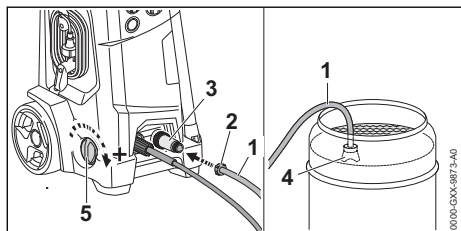

- ▶ Vodní hadici (1) naplňte vodou tak, aby se v ní již nenacházel žádný vzduch.
- ▶ Spojku (2) našroubujte na přípojovací nátrubek vodního filtru (3) a rukou pevně utáhněte.
- ▶ Sací zvon (4) zavěste do vodního zdroje tak, aby se sací zvon (4) nedotýkal dna.
- ▶ Otočným ovladačem (5) otočte až na doraz ve směru +.
- ▶ Pokud je na vysokotlaké hadici namontována stříkácí pistole: stříkácí pistoli demontujte.
- ▶ Vysokotlakou hadici držte nasměrovanou dolů.
- ▶ Vysokotlaký čistič nechejte zapnutý tak dlouho, až z vysokotlaké hadice začne vytékat rovnoměrný proud vody.

UPOZORNĚNÍ

- Pokud vysokotlaký čistič nenasává žádnou vodu, může běžet čerpadlo nasucho a vysokotlaký čistič může být poškozen.
 - ▶ Pokud z vysokotlakého čističe po dvou minutách nevystříkne žádná voda: vysokotlaký čistič vypněte a zkontrolujte přívod vody.
- ▶ Vysokotlaký čistič vypněte.
- ▶ Stříkácí pistoli namontujte na vysokotlakou hadici.
- ▶ Páčku stříkácí pistole stiskněte a stisknutou ji držte.
- ▶ Vysokotlaký čistič zapněte.

8 Elektrické připojení vysokotlakého čističe

8.1 Elektrické připojení vysokotlakého čističe

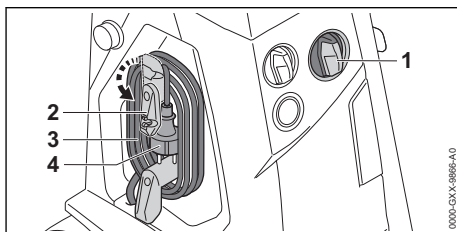

- ▶ Otočný spínač (1) otočte do polohy 0.
- ▶ Držák (2) sklopte dolů.
- ▶ Přípojovací kabel (3) sejměte.
- ▶ Vidlici přípojovacího kabelu (4) zastrčte do správně nainstalované zásuvky.

9 Zapínání a vypínání vysokotlakého čističe

9.1 Zapněte vysokotlaký čistič

Při zapnutí vysokotlakého čističe může při nepřiznivých poměrech v elektrické síti docházet ke kolísání napětí. Kolísání napětí může mít negativní vliv na jiné připojené spotřebiče.

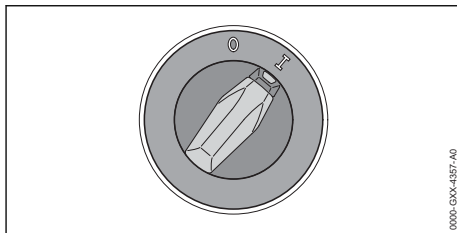

- ▶ Otočte otočný spínač do polohy I.

9.2 Vypnutí vysokotlakého čističe

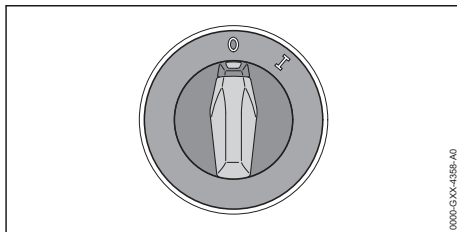

- ▶ Otočit otočný spínač do polohy 0.

10 Práce s vysokotlakým čističem

10.1 Jak držet a vést stříkací pistoli



- ▶ Stříkací pistoli držet pevně jednou rukou za rukojeť tak, aby palec obepínal rukojeť.
- ▶ Stříkací trubku druhou rukou pevně držet tak, aby palec obepínal stříkací trubku.
- ▶ Trysku nasměrovat k zemi.

10.2 Seřízení pracovního tlaku a množství vody

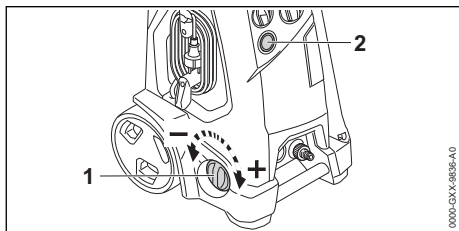

Zvýšení pracovního tlaku a množství vody

- ▶ Otočným ovladačem (1) otočte ve směru +.

Snížení pracovního tlaku a množství vody

- ▶ Otočným ovladačem (1) otočte ve směru -.

Manometr (2) udává tlak ve vysokotlakém čerpadle.

10.3 Páčku stříkací pistole stiskněte a zaaretujte.

Stisknutí páčky stříkací pistole

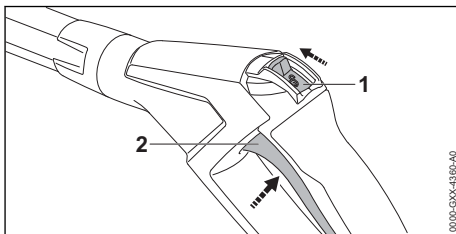

- ▶ Zarážkovou páčku (1) posuňte do polohy .
- ▶ Páčku (2) stiskněte a stisknutou ji držte. Vysokotlaké čerpadlo se automaticky zapne a voda proudí z trysky.

Zaaretování páčky stříkací pistole

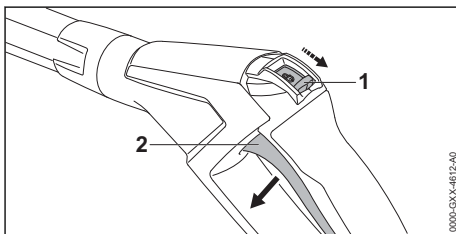

- ▶ Pust'te páčku (2). Vysokotlaké čerpadlo se automaticky vypne a voda již z trysky neproudí. Vysokotlaký čistič je i nadále zapnutý.
- ▶ Zarážkovou páčku (1) posuňte do polohy .

10.4 Čištění

S níže uvedenými tryskami lze pracovat nezávisle na použití:

- Plochá tryska: plochá tryska je vhodná pro čištění velkých ploch.
- Rotační tryska: rotační tryska je vhodná pro odstraňování odolných nečistot.

S malým odstupem lze pracovat, když mají být odstraněny odolné nečistoty.

S velkým odstupem lze pracovat, když mají být čištěny níže uvedené plochy:

- lakované povrchy
- povrchy ze dřeva
- povrchy z pryže

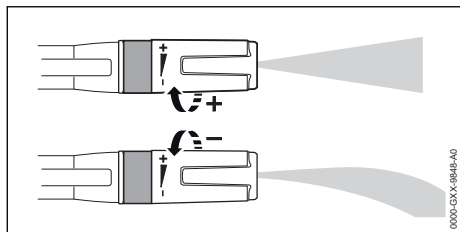

Plochou trysku lze seřizovat.

Otočí-li se plochou tryskou ve směru +, pracovní tlak klesne.

Otočí-li se plochou tryskou ve směru -, pracovní tlak klesne.

- ▶ Vodní proud nasměrujte před čištěním na nenápadné místo plochy k čištění a přezkoušejte, nebude-li poškozené.
- ▶ Vzdálenost trysky k ploše určené k čištění zvolte tak, aby plocha k čištění nebyla poškozena.
- ▶ Plochou trysku seřídte tak, aby plocha určená k čištění nebyla poškozena.

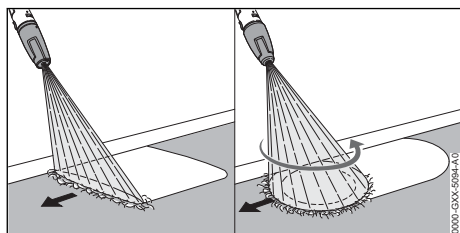

- ▶ Stříkacím zařízením pohybuje rovnoměrně podél plochy určené k čištění.
- ▶ Pomalu a kontrolovaně krácejte vpřed.

10.5 Práce s čisticími prostředky

10.5.1 Nasávání čisticích prostředků

Čisticí prostředky mohou zintenzivnit čisticí účinek vody.

STIHL doporučuje používat čisticí prostředky značky STIHL.

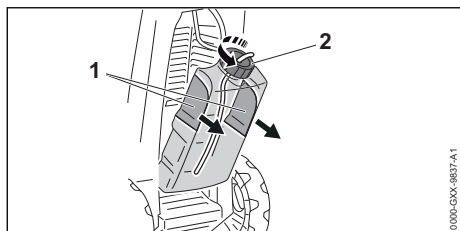

- ▶ Nádržku na čisticí prostředky uchopte ve vybráních (1) a vyjměte ji.
- ▶ Odšroubujte víko (2).
- ▶ Čisticí prostředek dávkujte tak, jak je popsáno v návodu k použití čisticího prostředku.
- ▶ Víko našroubujte na nádržku čisticího prostředku a rukou je pevně utáhněte.
- ▶ Nádržku čisticího prostředku uchopte ve vybráních a vsaďte ji do vysokotlakého čističe.

10.5.2 Nasávání čisticího prostředku ze separátní nádoby s čisticím prostředkem

Víčko nádržky čisticího prostředku má standardní závit a je přišroubovatelné na všechny běžné nádoby s čisticími prostředky. Je možné použít separátní nádobu s čisticím prostředkem.

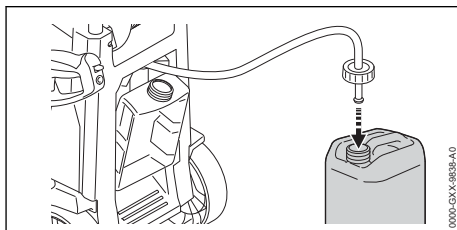

- ▶ Nádržku na čisticí prostředek vyjměte.
- ▶ Víčko nádržky čisticího prostředku odšroubujte.
- ▶ Víčko se sací hadičkou našroubujte na separátní nádobu s čisticím prostředkem.

10.5.3 Práce s čisticími prostředky

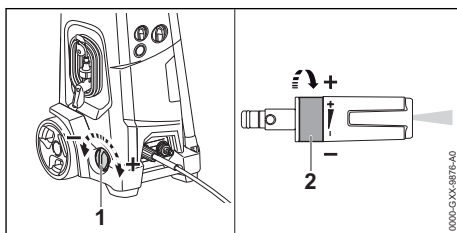

- ▶ Otočným regulátorem (1) otočte až na doraz ve směru +.
- ▶ Plochou tryskou (2) otočte až na doraz ve směru -.

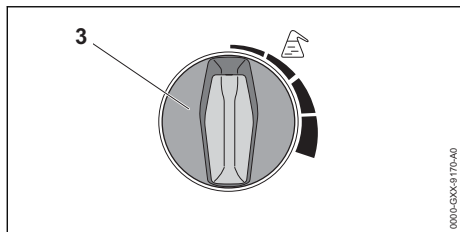

- ▶ Nastavte požadované dávkování.
 - ▶ Dávkovačem (3) otočte doprava (až na 5 %).
Přiměšování čistícího prostředku se zvýší.
 - ▶ Dávkovačem (3) otočte doleva (až na 0 %).
Přiměšování čistícího prostředku se zredukuje.
 - ▶ Pokud musí být koncentrace čistícího prostředku přesně nastavena: koncentraci čistícího prostředku změňte a vypočítejte.
- ▶ Silně znečištěné povrchy před čištěním namočte vodou.
- ▶ Stiskněte páčku stříkací pistole a nastříkejte čistící prostředek na čistěný povrch.
- ▶ Čistící prostředek aplikujte odspodu nahoru a nenechte ho zaschnout.
- ▶ Dávkovačem otočte až na doraz doleva.
Čistící prostředek již nebude nasáván.
- ▶ Povrch vyčistěte.

10.5.4 Přesné měření a výpočet koncentrace čistícího prostředku

U některých z čistících prostředků je nutné koncentraci velmi přesně nastavit. V takovémto případě je nutné změřit průtok vody a spotřebu čistícího prostředku.

Výpočet předřazení čistícího prostředku v %

Není-li předřazení uvedeno v procentuální hodnotě (%) na balení používaného čistícího prostředku, lze je zjistit následovně:

Poměrová hodnota

- 1 : 1 = 50 %
- 1 : 2 = 33,3 %
- 1 : 3 = 25 %
- 1 : 5 = 16,6 %
- 1 : 10 = 9 %

Příklad: výpočet poměrové hodnoty 1 : 2.

- A = 1
- B = 2

$$\frac{A}{(A + B)} \times 100 = V$$

$$\frac{1}{(1 + 2)} \times 100 = 33,3\%$$

Měření a výpočet koncentrace čistícího prostředku

- ▶ Otočný ovladač k nastavení pracovního tlaku a množství vody otočte až na doraz ve směru +.
- ▶ Dávkovačem pro čistící prostředek otočte až na doraz doprava.
- ▶ Nádržku čistícího prostředku naplňte čistícím prostředkem až po značku 0,5 litru.
- ▶ Plochou trysku otočte až na doraz ve směru -.
- ▶ Vysokotlaký čistič zapněte.
- ▶ Stříkací pistolí podržte zasunutou do vhodné prázdné sběrné nádoby.
- ▶ Stříkací pistolí zaktivujte a do sběrné nádoby napusťte 2 litry.
- ▶ Spotřebu čistícího prostředku „QR“ zjistěte z nádržky čistícího prostředku.

Výpočet skutečné koncentrace čistícího prostředku

$$\frac{QR}{Q} \times V = K$$

- QR = množství spotřebovaného čistícího prostředku (v litrech).
- Q = 2 litry.
- V = předřazení čistícího prostředku (v %).
- K = koncentrace čistícího prostředku.
- ▶ Pokud se vypočtená koncentrace odchyluje od požadované koncentrace: nastavení na dávkovači snižte a měření zopakujte.

11 Po skončení práce

11.1 Po skončení práce

- ▶ Pokud se pracovalo s čistícím prostředkem: vysokotlaký čistič vypláchněte.
- ▶ Vysokotlaký čistič vypněte a zástrčku vytáhněte ze zásuvky.

- ▶ Pokud je vysokotlaký čistič připojen k vodovní síti: zavřete vodní kohout.
- ▶ Stiskněte páčku stříkací pistole. Dojde k odbourání vodního tlaku.
- ▶ Zaaretujte páčku stříkací pistole.
- ▶ Odpojte vysokotlaký čistič od vodního zdroje.
- ▶ Demontujte vodní hadici.
- ▶ Demontujte vysokotlakou hadici a zbývající vodu nechejte z vysokotlaké hadice vytéct.
- ▶ Demontujte a vyčistěte trysku a stříkací trubku.
- ▶ Demontujte stříkací pistol a nechejte z ní vytéct zbývající vodu.
- ▶ Vyčistěte vysokotlaký čistič.

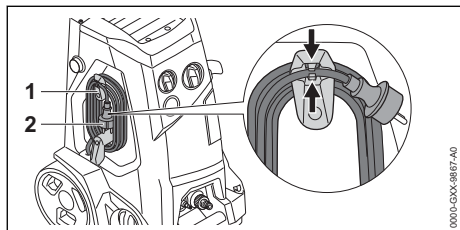

- ▶ Držáky (1) odklopte nahoru.
- ▶ Naviňte přípojovací kabel (2) na držáky (1).
- ▶ Pripneďte přípojovací kabel (2) klipem na držák (1).

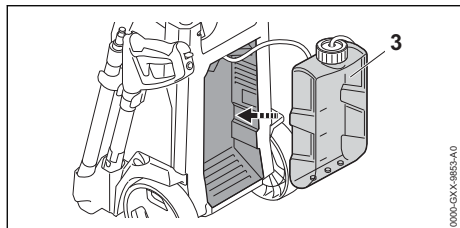

- ▶ Vsaďte nádržku na čisticí prostředek (3).

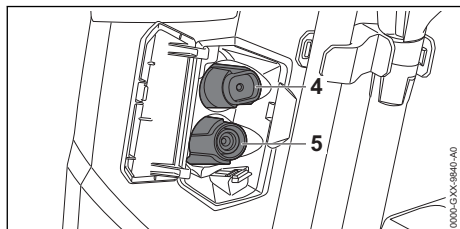

- ▶ Nasadte plochou trysku (4) nebo rotační trysku (5).

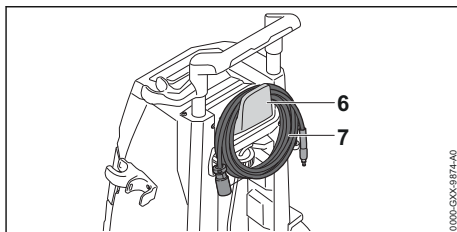

- ▶ Vysokotlakou hadici (6) naviňte a zavěste do držáku (7).

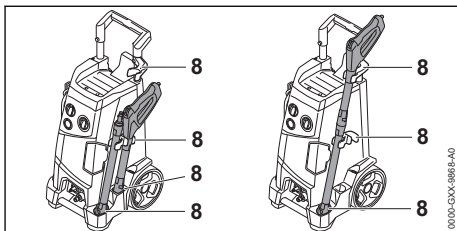

- ▶ Stříkací zařízení přechovávejte v držácích (8) na vysokotlakém čističi.

11.2 Vysokotlaký čistič chránit mrazuvzdorným prostředkem.

Pokud nemůže být přepravován nebo skladován způsobem zajištěným proti mrazu, musí být vysokotlaký čistič chráněn mrazuvzdorným prostředkem na bázi glykolu. Mrazuvzdorný prostředek zabraňuje zmrazení vody ve vysokotlakém čističi a poškození vysokotlakého čističe.

- ▶ Demontovat stříkací trubku.
- ▶ Na vysokotlaký čistič namontovat co možná nejkratší vodní hadici. Čím kratší je vodní hadice, tím menší množství mrazuvzdorného prostředku je zapotřebí.
- ▶ Mrazuvzdorný prostředek namíchat tak, jak je to popsáno v návodu k použití mrazuvzdorného prostředku.
- ▶ Mrazuvzdorný prostředek nalít do čisté nádoby.
- ▶ Vodní hadici ponořit do nádoby s mrazuvzdorným prostředkem.
- ▶ Páčku stříkací pistole stisknout a stisknutou ji držet.
- ▶ Vysokotlaký čistič zapnout.
- ▶ Páčku stříkací pistole tak dlouho držet stisknutou, až ze stříkací pistole vytéká stejnoměrný proud mrazuvzdorného prostředku a stříkací pistolí nasměrovat do nádoby.
- ▶ Páčku stříkací pistole několikrát za sebou stisknout a zase pustit.
- ▶ Vysokotlaký čistič vypnout a síťovou vidlici vytáhnout ze zásuvky.

- ▶ Stříkací pistoli, vysokotlakou hadici a vodní hadici demontovat a mrazuvzdorný prostředek nechat téct do nádoby.
- ▶ Mrazuvzdorný prostředek předpisově a s ohledem na životní prostředí skladovat nebo zlikvidovat.

12 Přeprava

12.1 Přeprava vysokotlakého čističe

- ▶ Vypněte vysokotlaký čistič a vytáhněte síťovou zástrčku ze zásuvky.
- ▶ Vyprázdněte nebo zajistěte nádržku na čisticí prostředek tak, aby se nemohla převrátit, spadnout ani pohnout.

Tažení nebo nošení vysokotlakého čističe

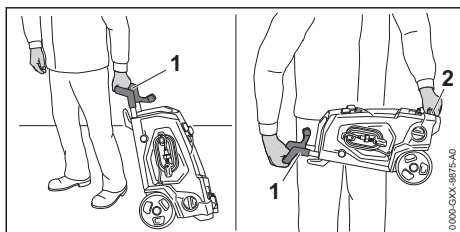

- ▶ Táhnete vysokotlaký čistič za rukojeť (1).
- ▶ Noste vysokotlaký čistič za rukojeť (1) a přepravní držadlo (2).

Přeprava vysokotlakého čističe ve vozidle

- ▶ Zajistěte vysokotlaký čistič tak, aby se nemohl převrátit ani pohnout.
- ▶ Pokud nelze vysokotlaký čistič přepravovat tak, aby byl zabezpečený proti mrazu: chraňte vysokotlaký čistič nemrznoucí směsí.

13 Skladování

13.1 Skladování vysokotlakého čističe

- ▶ Vysokotlaký čistič vypnout a síťovou vidlici vytáhnout ze zásuvky.
- ▶ Vysokotlaký čistič skladovat tak, aby byly splněny níže uvedené podmínky:
 - Vysokotlaký čistič je mimo dosah dětí.
 - Vysokotlaký čistič je čistý a suchý.
 - Vysokotlaký čistič je v uzavřeném prostoru.
 - Vysokotlaký čistič se nachází v tepelném pásmu nad 0 °C.
 - Pokud nemůže být vysokotlaký čistič skladován v proti mrazu zajištěném stavu: vysokotlaký čistič chránit mrazuvzdorným prostředkem.

14 Čištění

14.1 Vypláchněte vysokotlaký čistič

Pokud se pracovalo s čisticím prostředkem:

- ▶ Zásobník čisticích prostředků vytáhněte vyprázdněte.
- ▶ Čisticí prostředek zlikvidujte tak, jak je popsáno v návodu k použití čisticího prostředku.
- ▶ Zásobník čisticích prostředků vyprázdněte a vypláchněte čistou vodou.
- ▶ Vložte zásobník na čisticí prostředky.
- ▶ Otočte otočný regulátor až na doraz ve směru +.
- ▶ Otáčejte plochou tryskou až na doraz ve směru -.
- ▶ Otočte dávkovačem doleva (až na 0 %).
- ▶ Zapněte vysokotlaký čistič a vyplachujte po dobu cca 30 vteřin čistou vodou.

14.2 Čištění vysokotlakého čističe a příslušenství

- ▶ Vypněte vysokotlaký čistič a vytáhněte síťovou zástrčku ze zásuvky.
- ▶ Vyčistěte vysokotlaký čistič, vysokotlakou hadici, stříkací pistoli a příslušenství vlhkou utěrkou.
- ▶ Vyčistěte nátrubky a spojky vysokotlakého čističe, vysokotlaké hadice a stříkací pistole vlhkou utěrkou.
- ▶ Vyčistěte větrací štěrby štětcem.

14.3 Čištění trysky a stříkací trubky

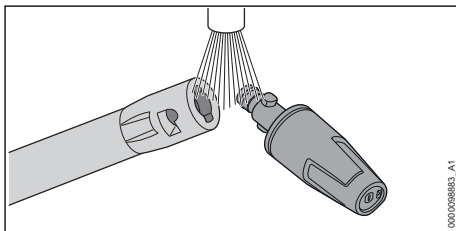

- ▶ Opláchněte trysku a stříkací trubku pod tekoucí vodou a osušte je utěrkou.

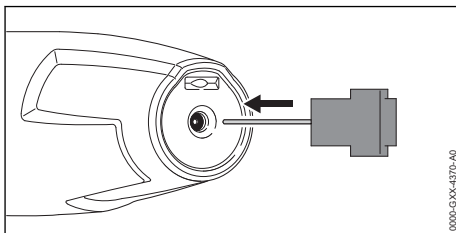

- ▶ Pokud je tryska ucpaná: vyčistěte trysku čistící jehlou.

14.4 Čištění sítka přívodní vody

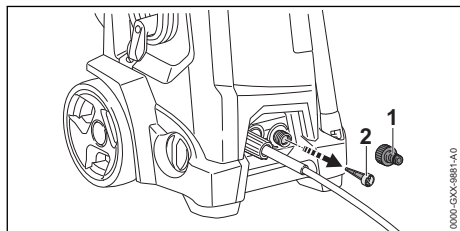

- ▶ Odšroubujte nátrubek (1) vodní přípojky.
- ▶ Sítko pro přívodní vodu (2) vyjměte z vodní přípojky.
- ▶ Sítko přívodní vody (2) vypláchněte pod tekoucí vodou.
- ▶ Sítko přívodní vody (2) vsaďte do vodní přípojky.
- ▶ Nátrubek (1) našroubujte a rukou pevně utáhněte.

14.5 Čištění vodního filtru

Vodní filtr musí být k čištění rozmontován.

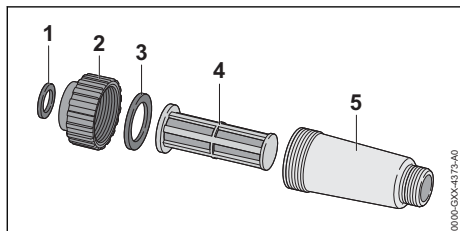

17 Odstranění poruch

17.1 Odstranění poruch vysokotlakého čističe

Porucha	Příčina	Odstranění závady
Vysokotlaký čistič se nerozběhne, ačkoliv byla stisknuta spoušť stříkací pistole.	Není zastrčená zástrčka připojovacího nebo prodlužovacího kabelu.	▶ Zastrčte zástrčku připojovacího nebo prodlužovacího kabelu.
	Jistič vedení (jištění) nebo ochranný spínač FI zareagoval. Elektrický obvod je elektricky přetížený nebo defektní.	▶ Zjistěte a odstraňte příčinu zareagování. Jistič vedení (jištění) nebo ochranný spínač FI vmáčkněte. ▶ Vypněte další elektrické spotřebiče zapojené ve stejném elektrickém obvodu.
	Zásuvka je zajištěna na příliš nízkou hodnotu.	▶ Zasuňte zástrčku připojovacího kabelu do správně zajištěné zásuvky, 18.1.
	Prodlužovací kabel má nesprávný průřez.	▶ Použijte prodlužovací kabel s dostatečným průřezem, 18.3.

- ▶ Těsnění (1) vyjmout z uzávěru (2).
- ▶ Uzávěr (2) odšroubovat ze skříně filtru (5).
- ▶ Těsnění (3) vyjmout z uzávěru (2).
- ▶ Filtr (4) vyjmout ze skříně filtru (5).
- ▶ Těsnění (1 a 3), uzávěr (2) a filtr (4) vypláchnout pod tekoucí vodou.
- ▶ Těsnění (1 a 3) namazat tukem na armatury.
- ▶ Vodní filtr opět smontovat.

15 Údržba

15.1 Časové intervaly pro údržbu

Časové intervaly pro údržbu jsou závislé na okolních podmínkách a na pracovních podmínkách. STIHL doporučuje níže uvedené časové intervaly pro údržbu:

Měsíčně





- ▶ Čištění sítka přívodní vody.

16 Oprava

16.1 Oprava vysokotlakého čističe

Uživatel nemůže vysokotlaký čistič a příslušenství opravovat sám.

- ▶ Pokud jsou vysokotlaký čistič nebo příslušenství poškozeny: vysokotlaký čistič nebo příslušenství nepoužívat a vyhledat odborného prodejce výrobků STIHL.

Porucha	Příčina	Odstranění závady
	Prodlužovací kabel je příliš dlouhý.	► Použijte prodlužovací kabel se správnou délkou,  18.3.
	Elektromotor je příliš teplý.	► Nechte vysokotlaký čistič 5 minut ochlazovat. ► Vyčistěte trysku.
Vysokotlaký čistič se při zapnutí nerozeběhne. Elektromotor bzučí.	Síťové napětí je příliš nízké.	► Stiskněte a podržte spoušť stříkací pistole a zapnete vysokotlaký čistič. ► Vypněte další elektrické spotřebiče zapojené ve stejném elektrickém obvodu.
	Prodlužovací kabel má nesprávný průřez.	► Použijte prodlužovací kabel s dostatečným průřezem,  18.3.
	Prodlužovací kabel je příliš dlouhý.	► Použijte prodlužovací kabel se správnou délkou,  18.3.
Vysokotlaký čistič se za provozu vypnul.	Zástrčka připojovacího nebo prodlužovacího kabelu byla vytažena ze zásuvky.	► Zastrčte zástrčku připojovacího nebo prodlužovacího kabelu.
	Jistič vedení (jištění) nebo ochranný spínač FI zareagoval. Elektrický obvod je elektricky přetížený nebo defektní.	► Zjistěte a odstraňte příčinu zareagování. Jistič vedení (jištění) nebo ochranný spínač FI vmačkňte. ► Vypněte další elektrické spotřebiče zapojené ve stejném elektrickém obvodu.
	Zásuvka je zajištěna na příliš nízkou hodnotu.	► Zasuňte zástrčku připojovacího kabelu do správně zajištěné zásuvky,  18.1.
	Elektromotor je příliš teplý.	► Nechte vysokotlaký čistič 5 minut ochlazovat. ► Vyčistěte trysku.
Vysokotlaké čerpadlo se opakovaně zapíná a vypíná, aniž by byla stisknuta spoušť stříkací pistole.	Je netěsné vysokotlaké čerpadlo, vysokotlaká hadice nebo stříkací zařízení.	► Nechte vysokotlaký čistič zkontrolovat specializovaným prodejcem STIHL.
Pracovní tlak kolísá nebo opadá.	Není dostatek vody.	► Zcela otevřete vodní kohoutek. ► Zajistěte, aby bylo k dispozici dostatečné množství vody.
	Tryska je ucpaná.	► Vyčistěte trysku.
	Je ucpané sítko přívodní vody nebo vodní filtr.	► Vyčistěte sítko přívodní vody a vodní filtr.
	Je netěsné nebo poškozené vysokotlaké čerpadlo, vysokotlaká hadice nebo stříkací zařízení.	► Nechte vysokotlaký čistič zkontrolovat specializovaným prodejcem STIHL.
Proud vody má změněný tvar.	Tryska je ucpaná.	► Vyčistěte trysku.
	Tryska je opotřebovaná.	► Vyměňte trysku.
Nenasává se doplňkový čisticí prostředek.	Zásobník čisticích prostředků je prázdný.	► Naplňte zásobník čisticích prostředků čisticím prostředkem.
	Plochá tryska se neotáčí až na doraz ve směru - .	► Otáčejte plochou tryskou až na doraz ve směru - .
	Venturiova trubice je opotřebovaná.	► Stroj nechejte opravit u odborného prodejce STIHL.
Přípojky vysokotlakého čističe, vysokotlaké hadice, stříkací	Těsnění přípojek nejsou promazaná.	► Promažte těsnění.  17.2

Porucha	Příčina	Odstranění závady
pistole nebo stříkací trubky lze spolu těžko propojit.		

17.2 Namazání těsnění

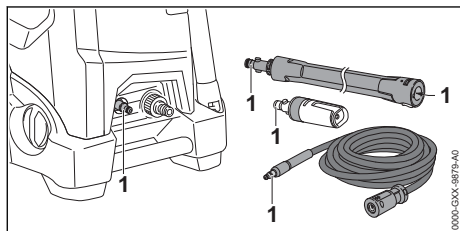

► Těsnění (1) namažte mazivem na armatury.

18 Technická data

18.1 Vysokotlaký čistič STIHL RE 150

Provedení 230 V / 50 Hz

- elektrický jistič (typu C nebo K): 13 A
- příkon: (EU) 2019/1781 §2(2) (j): 2,9 kW
- maximálně přípustná impedance sítě: 0,32 ohmů
- elektrický stupeň krytí: I
- elektrický druh krytí: IPX5
- pracovní tlak (p): 14 MPa (140 barů)
- maximálně přípustný tlak (p max.): 18 MPa (180 barů)
- maximální tlak přívodu vody (p in max.): 1 MPa (10 barů)
- maximální průtok vody (Q max): 10,2 l/min (612 l/h)
- Minimální průtok vody (Q min.): 9,0 l/min (540 l/h)
- Maximální reaktivní síla: 21 N
- maximální sací výška: 0,5 m
- maximální teplota vody v tlakovém režimu (t in max): 60 °C
- maximální teplota vody v režimu sání: 20 °C
- rozměry
 - délka: 383 mm
 - šířka: 380 mm
 - Maximální výška: 981 mm
 - Minimální výška: 792 mm
- délka vysokotlaké hadice: 9 m
- Hmotnost (m) s namontovaným příslušenstvím: 30 kg

Provedení 220-240 V / 50 Hz

- elektrický jistič (typu C nebo K): 10 A
- příkon: (EU) 2019/1781 §2(2) (j): 2,2 kW

- maximálně přípustná impedance sítě: 0,45 ohmů
- elektrický stupeň krytí: I
- elektrický druh krytí: IPX5
- pracovní tlak (p): 12 MPa (120 barů)
- maximálně přípustný tlak (p max.): 18 MPa (180 barů)
- maximální tlak přívodu vody (p in max.): 1 MPa (10 barů)
- maximální průtok vody (Q max): 8,7 l/min (522 l/h)
- Minimální průtok vody (Q min.): 7,8 l/min (468 l/h)
- Maximální reaktivní síla: 16 N
- maximální sací výška: 0,5 m
- maximální teplota vody v tlakovém režimu (t in max): 60 °C
- maximální teplota vody v režimu sání: 20 °C
- rozměry
 - délka: 383 mm
 - šířka: 380 mm
 - Maximální výška: 981 mm
 - Minimální výška: 792 mm
- délka vysokotlaké hadice: 9 m
- Hmotnost (m) s namontovaným příslušenstvím: 30 kg

Provedení 220 V / 60 Hz

- elektrický jistič (typu C nebo K): 15 A
- příkon: (EU) 2019/1781 §2(2) (j): 2,8 kW
- maximálně přípustná impedance sítě: 0,32 ohmů
- elektrický stupeň krytí: I
- elektrický druh krytí: IPX5
- pracovní tlak (p): 13 MPa (130 barů)
- maximálně přípustný tlak (p max.): 18 MPa (180 barů)
- maximální tlak přívodu vody (p in max.): 1 MPa (10 barů)
- maximální průtok vody (Q max): 10 l/min (600 l/h)
- Minimální průtok vody (Q min.): 9,3 l/min (560 l/h)
- Maximální reaktivní síla: 20 N
- maximální sací výška: 0,5 m
- maximální teplota vody v tlakovém režimu (t in max): 60 °C
- maximální teplota vody v režimu sání: 20 °C
- rozměry

- délka: 383 mm
- šířka: 380 mm
- Maximální výška: 981 mm
- Minimální výška: 792 mm
- délka vysokotlaké hadice: 9 m
- Hmotnost (m) s namontovaným příslušenstvím: 30 kg

Údaje závislé na tlaku byly naměřeny při přivodním tlaku 0,3 MPa (3 bary).

18.2 Vysokotlaký čistič STIHL RE 170

Provedení 230 V / 50 Hz

- elektrický jistič (typu C nebo K): 16 A
- příkon: (EU) 2019/1781 §2(2) (j): 3,3 kW
- maximálně přípustná impedance sítě: 0,32 ohmů
- elektrický stupeň krytí: I
- elektrický druh krytí: IPX5
- pracovní tlak (p): 15 MPa (150 barů)
- maximálně přípustný tlak (p max.): 18 MPa (180 barů)
- maximální tlak přívodu vody (p in max.): 1 MPa (10 barů)
- maximální průtok vody (Q max): 10,8 l/min (648 l/h)
- Minimální průtok vody (Q min.): 9,5 l/min (570 l/h)
- Maximální reaktivní síla: 24 N
- maximální sací výška: 0,5 m
- maximální teplota vody v tlakovém režimu (t in max): 60 °C
- maximální teplota vody v režimu sání: 20 °C
- rozměry
 - délka: 383 mm
 - šířka: 380 mm
 - Maximální výška: 981 mm
 - Minimální výška: 792 mm
- délka vysokotlaké hadice: 9 m
- Hmotnost (m) s namontovaným příslušenstvím: 30 kg

Údaje závislé na tlaku byly naměřeny při přivodním tlaku 0,3 MPa (3 bary).

18.3 Prodlužovací kabely

Pokud se používá prodlužovací kabel, musí mít ochranný vodič a žíly prodlužovacího kabelu musí mít v závislosti na napětí a na délce prodlužovacího kabelu nejméně níže uvedené průřezy:

Pokud je jmenovité napětí na výkonovém štítku 220 V až 240 V:

- délka kabelu do 20 m: AWG 15 / 1,5 mm²

- délka kabelu 20 m až 50 m: AWG 13 / 2,5 mm²

Pokud je jmenovité napětí na výkonovém štítku 100 V až 127 V:

- délka kabelu do 10 m: AWG 14 / 2,0 mm²
- délka kabelu 10 m až 30 m: AWG 12 / 3,5 mm²

18.4 Akustické a vibrační hodnoty RE 150, 170

Hodnota K pro hladinu akustického tlaku je 2 dB(A). Hodnota K pro hladinu akustického výkonu je 2 dB(A). Hodnota K pro vibrační hodnoty je 2 m/s².

- Hladina akustického tlaku L_{pA} měřená podle EN 60335-2-79:
 - 71 dB(A)
- Hladina akustického výkonu L_{WA} měřená podle EN 60335-2-79:
 - 85 dB(A)
- Vibrační hodnota a_H měřená podle EN 60335-2-79, stříkácí pistole: ≤ 2,4 m/s².

18.5 REACH

REACH je názvem ustanovení EG o registraci, klasifikaci a povolení chemikálií.

Informace ohledně splnění ustanovení REACH se nacházejí pod www.stihl.com/reach.

19 Náhradní díly a příslušenství

19.1 Náhradní díly a příslušenství

STIHL Tyto symboly označují originální náhradní díly STIHL a originální příslušenství STIHL.

STIHL doporučuje používat originální náhradní díly STIHL a originální příslušenství STIHL.

Náhradní díly a příslušenství jiných výrobců nemohou být i přes pečlivý monitoring trhu firmou STIHL posouzeny ohledně jejich spolehlivosti, bezpečnosti a vhodnosti a STIHL také nemůže ručit za jejich použití.

Originální náhradní díly STIHL a originální příslušenství STIHL jsou k dostání u odborného prodejce výrobků STIHL.

20 Likvidace

20.1 Likvidace vysokotlakého čističe

Informace týkající se likvidace jsou k dostání u místních úřadů a odborného prodejce výrobků STIHL.

Nesprávná likvidace může být zdraví škodlivá a zatěžovat životní prostředí.

- ▶ Výrobky STIHL včetně obalů odevzdejte na vhodném sběrném místě k opětovnému zhodnocení v souladu s místními předpisy.
- ▶ Nelikvidujte s domácím odpadem.

21 Prohlášení o konformitě EU

21.1 Vysokotlaké čističe STIHL RE 150, 170

ANDREAS STIHL AG & Co. KG
Badstraße 115
D-71336 Waiblingen

Německo

na vlastní zodpovědnost prohlašuje, že výrobek

- konstrukce: vysokotlaký čistič
- výrobní značka: STIHL
- typ: RE 150, RE 170
- sériová identifikace: RE01

odpovídá relevantním ustanovením směrnic 2011/65/EU, 2006/42/ES, 2014/30/EU a 2009/125/EC a byl vyvinut a vyroben v souladu s následujícími normami ve verzích platných k datu výroby: EN 55014-1, EN 55014-2, EN 60335-1, EN 60335-2-79, EN 61000-3-2, EN 61000-3-11.

Ke zjištění naměřené a zaručené hladiny akustického výkonu se postupovalo podle směrnice 2000/14/ES, příloha V, za aplikace normy ISO 3744.

- naměřená hladina akustického výkonu: 85 dB(A)
- zaručená hladina akustického výkonu: 87 dB(A)

Technické podklady jsou uloženy v oddělení homologace výrobků firmy ANDREAS STIHL AG & Co. KG.

Rok výroby, země výroby a výrobní číslo jsou uvedeny na vysokotlakém čističi.

Waiblingen, 3.2.2021

ANDREAS STIHL AG & Co. KG

HRA 260269, obvodní soud Stuttgart



V zast.

Dr. Jürgen Hoffmann, Vedoucí oddělení schvalování výrobků, regulace

22 Adresy

22.1 Hlavní sídlo firmy STIHL

ANDREAS STIHL AG & Co. KG
Postfach 1771
D-71307 Waiblingen

22.2 Distribuční společnosti STIHL

NĚMECKO

STIHL Vertriebszentrale AG & Co. KG
Robert-Bosch-Straße 13
64807 Dieburg
Telefon: +49 6071 3055358

RAKOUSKO

STIHL Ges.m.b.H.
Fachmarktstraße 7
2334 Vösendorf
Telefon: +43 1 86596370

ŠVÝCARSKO

STIHL Vertriebs AG
Isenrietstraße 4
8617 Mönchaltorf
Telefon: +41 44 9493030

ČESKÁ REPUBLIKA

Andreas STIHL, spol. s r.o.
Chrlická 753
664 42 Modřice

22.3 Dovozy firmy STIHL

BOSNA-HERCEGOVINA

UNIKOMERC d. o. o.
Bišće polje bb
88000 Mostar
Telefon: +387 36 352560
Fax: +387 36 350536

CHORVATSKO

UNIKOMERC – UVOZ d.o.o.
Sjedište:
Amruševa 10, 10000 Zagreb
Prodaja:

Ulica Kneza Ljudevita Posavskog 56, 10410 Velika Gorica

Telefon: +385 1 6370010

Fax: +385 1 6221569

TURECKO

SADAL TARIM MAKINELERI DIŞ TICARET A.Ş.
Hürriyet Mahallesi Manas Caddesi No.1

35473 Menderes, İzmir

Telefon: +90 232 210 32 32

Fax: +90 232 210 32 33

Tartalomjegyzék

1	Előszó.....	49
2	Erre a használati útmutatóra vonatkozó információk.....	49
3	Áttekintés.....	50
4	Biztonsági tudnivalók.....	51
5	A magasnyomású tisztítóberendezés felkészítése használatra.....	58
6	A magasnyomású tisztítóberendezés összeszerelése.....	58
7	Vízforráshoz való csatlakoztatás.....	60
8	A magasnyomású tisztítóberendezés elektromos csatlakoztatása.....	62
9	A magasnyomású tisztítóberendezés bekapcsolása és kikapcsolása.....	62
10	A magasnyomású tisztítóberendezéssel való munkavégzés.....	62
11	Munka után.....	65
12	Szállítás.....	67
13	Tárolás.....	67
14	Tisztítás.....	67
15	Karbantartás.....	68
16	Javítás.....	68
17	Hibaelhárítás.....	68
18	Műszaki adatok.....	70
19	Pótalkatrészek és tartozékok.....	72
20	Ártalmatlanítás.....	72
21	EK Megfelelőségi nyilatkozat.....	72

1 Előszó

Tisztelt Vásárlónk!

Örömkre szolgál, hogy STIHL-termék mellett döntött. Termékeink fejlesztése és gyártása csúcsmínőségben történik, ügyfeleink szükségleteinek megfelelően. Így magas megbízhatóságú termékek jönnek létre, amelyek az extrém igénybevétel próbáját is kiállják.

A STIHL a szervizelés terén is csúcsmínőséget nyújt Önnek. Márkaszervizeink szakértő tanács-

adást és betanítást, valamint átfogó műszaki segítséget nyújtanak.

A STIHL elkötelezett a környezettel szembeni fenntartható és felelősségteljes eljárások mellett. A jelen használati utasítás támogatást ad, hogy Ön biztonságos és környezetbarát módon használhassa STIHL-termékét, annak hosszú élettartamán keresztül.

Köszönjük bizalmát és sok örömet kívánunk a STIHL-termék használatához.



Dr. Nikolas Stihl

FONTOSI HASZNÁLAT ELŐTT OLVASSA EL, ÉS ŐRIZZE MEG.

2 Erre a használati útmutatóra vonatkozó információk

2.1 Érvényes dokumentumok

A helyi biztonsági előírások érvényesek.

- ▶ Ezen a használati útmutatón kívül olvassa el, értse meg és őrizze meg a következő dokumentumokat:
 - A használt tartozék használati útmutatója és csomagolása
 - A használt tisztítószer használati útmutatója és csomagolása

2.2 A figyelmeztetések jelölése a szövegben



VESZÉLY

- Olyan veszélyekre utal, amelyek súlyos sérüléseket vagy halált okozhatnak.
 - ▶ A megnevezett intézkedésekkel súlyos sérülések vagy halál kerülhető el.



FIGYELMEZTETÉS

- Olyan veszélyekre utal, amelyek súlyos sérüléseket vagy halált **okozhatnak**.
 - ▶ A megnevezett intézkedésekkel súlyos sérülések vagy halál kerülhető el.